

ZAT: Freitag, den 10. April 2026, 11 Uhr

**448**
  
 DOTTENDORFER

Die Bonner Postspielzeitung

Druckauflage: 26, Leser: 105

Liebe Freunde des **Dottendorfer Soccers**,  
 mein fleißiger Lektor liest nun seit über zehn Jahren sorgfältig alle meine Texte hier – wenn wir die Zeit von *Schlag den Lukas* hinzurechnen. Allerdings hatten **Helmut** und der Redaktionsschluss jetzt unüberbrückbare Differenzen in der Terminplanung, sodass ich für diese Titelseite ausnahmsweise mal ganz allein verantwortlich bin – meine Spiele konnte er aber noch kontrollieren. Wir wünschen ihm viel Vergnügen in England!

Samstag, der 21. März 2026

**Peter Lauterbach** versteigert die Strecken von **Uwe Schnell**, der sich bei ihm nicht mehr gemeldet hat, aber dennoch Züge zu Boggle beisteuert. Siehe Leserbriefe!

Der Poesiemeister namens *Odenbach* von **Irene** startet mit der Stammbesetzung, und ich biete eine neue Partie RoboRally an. Anmeldungen nehme ich gerne entgegen!

Mit **Thomas ‘Pepe’ Pfaff** verabschiedet sich ein stiller Leser seit 14 Jahren und früherer Abonant der Druckausgabe. Ihm haben wir die Bekanntschaft mit seiner unvergessenen Mutter **Heidi** zu verdanken. Näheres auch auf der Leserbriefseite!

Viel Vergnügen mit dem vollständigen Heft – Euer *Cici*

*Inhalt*

Bank-United	Runde 36/11	3	ODW		42	United	Runde 34/5	49
Boggle	Ausgabe 371	16	Poesiemeister	Odenbach	38	VP-Sleuth	Emmer	30
Choice	Sauer	46		Quamecke ♥	36		Nidder	30
Crossword	Gerdau	9	Primtraktorrennen	Bronnbach ♥	44	Wörtertschlange	Münzbach	20
	Murach	9		Prim	45	30 Rails	Niddertalbahn	47
Dampfross	Alme	40	Rasende Roboter	Aufgabe 35	10			
Hamur	Ausgabe 186	31	<b>RoboRally</b>	N. N.	22	<b>Redaktion</b>		
Hase & Igel	Colorado	48		Solitär	26	Impressum		55
	Dhünn	48		Vienne	23	Index		8+35
	Löcknitz	48	Scrabble	Eisbach	28	Leserbriefe		2
	Warnow	48		Itter	27	Organisatorisches		55
Miniscrabble	Recknitz	19	Topwords	Helbe	15	Spielwiese		56
				Ryck	14	Titel		1

## Leserbriefe

**AnnΔ:** Hei, dem Bankert hast Du wohl auf Seite 29 seine Erläuterung halbiert? "aus dem Trierer Raum als uneheliches Kind zu erinnern." fehlt mir irgendwie. Aber 100% Boggle gerne genommen.

**Cici:** Tut mir leid, da habe ich beim Umformatieren etwas gepatzt. Richtig wäre:

Der **Bankert** ist hier in D auch ein Begriff, wobei ich meine, den aus dem Trierer Raum als uneheliches Kind zu erinnern.

Das **Flitscherl** erinnert an das deutsche Flittchen.

**Pepe:** Heute habe ich das PDF sogar runtergeladen und mir den DS angeschaut. Und da wurde mir bewusst, dass ich a) seit einem Jahr keinen mehr gelesen habe, jedoch b) den DS auch nicht vermisst habe. So entscheide ich mich heute, das DS-Mail abzubestellen. Wenn ich heute nicht gewillt bin, an einem Spiel teilzunehmen, so werde ich es auch in Zukunft nicht wollen. Als der DS noch als Papierbroschüre kam, war ich für wenige Jahre Abonnut. Vermutlich habe ich ODW gespielt, könnte aber auch im 'Amtsblatt' gewesen sein. Jedenfalls hat meine Mutter Heidi so den DS kennengelernt.

**Burkhard:** Du fragtest, ob ich etwas von mir erfahren könnte, ich wüsste ehrlich nicht was. Bin seit letztem Jahr Rentner und habe deshalb wieder etwas mehr Zeit, um mich um Spiele zu kümmern. Vielleicht noch, dass ich im Hohen Norden Deutschland, in der Nähe von Hamburg, wohne. Ansonsten wüsste ich nicht was sonst noch interessant für das Zine wäre.

**Cici:** Was Du uns erzählen willst, ist ganz Dir überlassen. Ich freue mich über alle Details, wie zum Beispiel in welchen Zines Du früher was neben United gespielt hast, wie Du zum Postspielhobby gekommen bist, was Du gerne am Tisch spielst, wen Du aus der Szene kennst etc. pp.

**Heike** am offiziellen Erscheinungstag, 25.2.2026: Unser Soccer lag heute Nachmittag im Briefkasten, allerdings habe ich die Farbe als Babyrosa bezeichnet, Eileen meinte hellrosa in Elke Schweinchenrosa. Auf jeden Fall wird es durch die kürzere Zeit bis zum ZAT wohl etwas schwieriger werden, denn irgendwer wird das Heft wohl immer gerade mit Beschlag belegt haben.

**Ulrike:** Jetzt habe ich gerade aus Versehen meine Mail mit fast allen Lösungen gelöscht und darf wieder von vorne anfangen. Vielleicht fällt mir ja jetzt noch was Besseres ein, dann hätte die ganze Sache wenigstens einen kleinen Vorteil.

**Cici:** Schreibst Du Dir Deine Züge nicht ins Heft? Das ist doch der große Vorteil der Druckausgabe!

**Peter π M.** schickt Bank-United am 13.3.26 knapp eine Stunde nach ZAT mit Betreff: 4 Wochen sind wirklich knapp.

**Cici:** Dafür bist Du aber echt früh dran – acht Tage später wäre auch noch pünktlich.

**Peter L.:** Anhängend die Auswertung zu Dampfross Alme, diesmal mit zwei Seiten. Uwe Schnell hat sich nicht mehr gemeldet. Daher wird seine Gesellschaft jetzt versteigert. Das bringt den Ablauf etwas durcheinander, aber vielleicht kann ich die Mitspieler motivieren, die zusätzliche Runde wieder herauszuholen. Mal sehn.

**Cici an Uwe:** Danke für Deinen Zug zu Boggle, aber warum spielst Du nicht mehr bei Dampfross mit?

**Uwe:** Sorry, ist mir durchgegangen.

**Köbes** mit seinen Auswertungen: Keine Züge von Uwe.

**Cici an Uwe:** Das auch? Was ist los? ■

# Bank-United 36/11

- 1 Riga schmuggelt sich noch auf Platz 3.
- 2 Panzer stürmen in die 1. Liga.
- 3 Klarer Sieg für Meschugge im Aufsteigerduell gegen DAKK.

## 1. Liga: 17. &18. Spieltag

<u>FränkischeBw - Kamikaze</u>	2:4
Verletzt: H: '3:Motorola <sup>+++*</sup> ; G: '70:Mo Mie <sup>+++</sup>	
Tore: H: '12:Wurstgulasch '15:Chick Alfredo; G: '12:Re Union '54:Do Mie '63:Kaze Go '83:Kaze Go	
Elfmeter: H: '64:KönigsKlopse verschießt	
Einnahmen: 180 KDM	
<u>SK Kölsch - Lemmis Knilche</u>	1:10
Verletzt: H: '28:Wyatt <sup>+</sup> (Ampere)	
Tore: H: '78:Kupp; G: '1:Cappel '9:Bipa '11:Gingangungang '33:Gingangungang '59:GoBa '62:Bipa '62:Cappel '74:GoBa '85:Bipa '87:Gingangungang	
Einnahmen: 360 KDM	
<u>Bösensell - Human Mayhem</u>	1:0
Verletzt: G: '56:Daliah Lavi <sup>+</sup> (Uta Bresan)	
Tore: H: '83:Dingle	
Einnahmen: 154 KDM	
<u>Peanuts - Chaoskracher</u>	1:2
Tore: H: '42:PeppermintPatty; G: '31:Mathmaster '47:Fünfsem	
Einnahmen: 200 KDM	
<u>Riga - Histor</u>	3:3
Verletzt: H: '9:Moorwald(Waldrapp); G: '9:Bias <sup>+++</sup> (Akihito)	
Tore: H: '4:Waldfrevel '8:Blätterwald '75:Waldgeist; G: '12:Herakles '37:Dionysos '84:Akihito	
Einnahmen: 180 KDM	
-----	
<u>FränkischeBw - Riga</u>	0:10
Tore: G: '4:Waldlos '10:Waldlos '11:Waldlos '25:Blätterwald '36:Waldrand '37:Waldlos '64:Bergwald '67:Blätterwald '69:Grindelwald '71:Waldrand	
Einnahmen: 180 KDM	
<u>Histor - Peanuts</u>	1:0
Gelb: G: '37:Linus jr	
Tore: H: '8:Kanthos(E)	
Elfmeter: H: '5:Peneleos verschießt '8:Kanthos trifft	
Einnahmen: 154 KDM	

# 4

## Chaoskracher - Bösensell 2:0

Verletzt: G: '36:Glengariff  
Tore: H: '26:Fünfsem '51:Quovadis  
Einnahmen: 342 KDM

## Human Mayhem - SK Kölsch 2:1

Verletzt: H: '16:DJ Ötzi  
Tore: H: '60:Bernd Spier '87:Tina York; G: '29:Kupp  
Einnahmen: 200 KDM

## Lemmis Knilche - Kamikaze 0:0

Einnahmen: 306 KDM

## 2. Liga: 17. &18. Spieltag

## Kessenich - Cool Cats 0:0

Verletzt: H: '37:Pegasus(Alba)  
Einnahmen: 100 KDM

## SV Guardians - Canned Shoes 2:0

Tore: H: '21:Shut '79:Pfosten  
Einnahmen: 70 KDM

## Apanatschi 88 - Wildsau Eberst 0:0

Verletzt: G: '88:Quälgeist+(Brutalo)  
Einnahmen: 70 KDM

## Neubrück - Graz Giants 1:1

Tore: H: '86:Nötig; G: '88:Noah  
Einnahmen: 143 KDM

## Tränentiere - Andys Panzer 2:2

Tore: H: '60:Drops '83:Mööd; G: '13:Gefreiter '69:Generalleutnant  
Einnahmen: 121 KDM

---

## Kessenich - Tränentiere 0:1

Tore: G: '10:Tiefschlaf  
Einnahmen: 90 KDM

## Andys Panzer - Neubrück 2:0

Rot: H: '68:Gefreiter\*  
Gelb: H: '2:Generalleutnant  
Verletzt: G: '21:Waverley(Geißler)  
Tore: H: '27:Matrose '43:Hauptgefreiter  
Einnahmen: 117 KDM

Graz Giants - Apanatschi 88 0:0

Verletzt: H: '55:Hermann; G: '70:Poldidi junior\*(PLahm)  
Einnahmen: 162 KDM

Wildsau Eberst - SV Guardians 0:3

Verletzt: H: '78:Schurke(Rohling)  
Tore: G: '27:Torzu '62:Pfosten '73:Prosegur  
Einnahmen: 90 KDM

Canned Shoes - Cool Cats 0:1

Verletzt: H: '14:Kargus+(Ochs)  
Tore: G: '3:BluTORange  
Einnahmen: 100 KDM

**3. Liga: 21. &22. Spieltag**Juvento - DC Madrigal 2:0

Verletzt: G: '51:Eroico+++ (Fermatino)  
Tore: H: '25:Dschibuti '62:Dänemark  
Einnahmen: 36 KDM

Die Deppen - Graz Oranje 4:6

Tore: H: '4:Peleponnes '31:Neufundland '31:Peleponnes '69:Teneriffa; G:  
'8:Grimming '21:Denali '30:Grimming '49:Vesuv '57:Grimming '68:Grimming  
Einnahmen: 53 KDM

FC Sense - Loepmans Linke 1:2

Verletzt: H: '6:T Ater(G Mein)  
Tore: H: '4:P Nis junior; G: '17:Broedeman '62:Broedeman  
Einnahmen: 36 KDM

SV Stahl Flehe - GM Daun 22 5:0

Verletzt: H: '64:Nuhr+++ (Tlön)  
Tore: H: '11:Mario '31:Nuhr '37:Anke '56:Mario '59:Arends  
Einnahmen: 31 KDM

GM Bendorf 19 - L.A. Dodgers 0:1

Tore: G: '68:Santa Clara  
Einnahmen: 18 KDM

FC Meschugge - D.A.K.K. 3:1

Verletzt: H: '14:Blödling(Närrin)  
Tore: H: '15:Naivling(E) '33:Peinlich '68:Peinlich; G: '64:Bissau  
Elfmeter: H: '15:Naivling trifft '38:Unsinn verschießt '46:Strohkopf verschießt  
Einnahmen: 84 KDM

# 6

## Juvento - FC Meschugge 1:3

Tore: H: '27:Estland; G: '27:Arglos '55:Trottel '74:Arglos  
Einnahmen: 48 KDM

## D.A.K.K. - GM Bendorf 19 16:0

Tore: H: '1:Abu Simbel '12:Sir David Lindsa '22:Bozoum '23:Sousse '28:Ghanzi  
'29:Bozoum '30:Abu Simbel '34:Sir David Lindsa '41:Bissau '49:Sousse  
'54:Bissau '59:Bozoum '63:Embargo '84:Sousse '88:Sousse '90:Sousse  
Einnahmen: 24 KDM

## L.A. Dodgers - SV Stahl Flehe 1:1

Tore: H: '12:San Bernadino; G: '81:Pastewka  
Einnahmen: 36 KDM

## GM Daun 22 - FC Sense 0:3

Gelb: G: '39:R Dacht  
Tore: G: '47:G Nau '58:Exit junior '64:Exit junior  
Einnahmen: 26 KDM

## Loepmans Linke - Die Deppen 0:4

Tore: G: '18:Peleponnes '53:Peleponnes '77:Peleponnes '87:Teneriffa  
Einnahmen: 36 KDM

## Graz Oranje - DC Madrigal 2:4

Tore: H: '36:Grimming '50:Aconcagua; G: '10:Gibson '15:Capriccio '31:Gibson  
'41:Fender  
Einnahmen: 61 KDM

### Wichtiges

Heimvorteil: –	Z A T: Titel-ZAT 11 <sup>00</sup>
1. Liga: Rückmeldung 1 Talent	Peter Mäurer
2. Liga: Rückmeldung 2 Talente	Auf 'm Weiher 10
3. Liga: Rückmeldung 3 Talente	54550 Daun
Pokal: Meldung der Thekenteams	Pi.Daun@T-Online.De

Zugabgabe brieflich oder bevorzugt online [www.Bank-United.De](http://www.Bank-United.De)

**Fehlermeldungen, die Euren aktuellen Zug betreffen, bitte per Mail, damit ich die Datenbank vor Eurem Zug noch ändern kann.**

### Aus der »Sächsischen Zeitung«:

»In Gorbitz ist die Kriminalität – gemessen an den Einwohnern – höher: Dort sind es 113 Straftaten pro 1000 Einwohner, in der Neustadt sind es beispielsweise nur 95 Straftaten pro Einwohner.«

### Tabelle 1. Liga

	Heim	Ausw	Pkte	Tore	T-Dif	WPs	DP	KDM	HS	St	Manager
1( 1) Lemmis Knilche	8 1 0	5 4 0	31: 5	67:13	54	4.0+4	14	4080	3	10	Temme
2( 2) Chaoskracher	6 3 0	4 4 1	27: 9	42:20	22	4.0+4	0	5199	10	10	Ralf A
3( 5) Riga	5 3 1	4 0 5	21:15	53:24	29	3.5+2	0	4652	0	10	Jörg D
4( 4) Bösensell	6 2 1	3 1 5	21:15	29:22	7	3.0	0	2845	2	10	Peter Kg
5( 3) SK Kölsch	7 0 2	2 2 5	20:16	35:34	1	2.5	0	2287	0	10	Kranebur
6( 6) Histor	5 2 2	3 2 4	20:16	30:31	-1	3.5	0	3598	2	10	Schmidt
7( 7) Kamikaze	3 4 2	2 2 5	16:20	22:21	1	3.5	34	949	2	10	BS
8( 9) Human Mayhem	3 1 5	1 2 6	11:25	16:39	-23	3.0	0	5348	1	10	Pi
9( 8) Peanuts	4 1 4	0 1 8	10:26	23:40	-17	2.0	18	349	0	10	PeLa
10(10) FränkischeBw	1 1 7	0 0 9	3:33	14:87	-73	2.0	8	1915	0	10	Franky

### Tabelle 2. Liga

	Heim	Ausw	Pkte	Tore	T-Dif	WPs	DP	KDM	HS	St	Manager
1( 1) Andys Panzer	7 2 0	3 6 0	28: 8	28: 8	20	4.0+2	14	5195	4	10	Burkhard
2( 2) Graz Giants	7 2 0	2 5 2	25:11	41:12	29	3.0+1	0	4868	4	10	DaWi
3( 3) Cool Cats	5 3 1	4 3 2	24:12	25:16	9	3.5	0	5239	1	10	FlorianL
4( 4) Neubrück	5 3 1	2 4 3	21:15	35:11	24	3.0	0	1089	1	10	Benedikt
5( 5) Tränentiere	5 2 2	3 2 4	20:16	20:24	-4	4.0	0	1508	0	10	Det
6( 6) SV Guardians	4 4 1	3 1 5	19:17	31:22	9	4.0	0	960	1	10	M. Temme
7( 7) Apanatschi 88	2 5 2	1 5 3	16:20	18:25	-7	3.5	0	7260	0	10	Gabi M
8( 8) Kessenich	2 5 2	1 2 6	13:23	9:30	-21	2.5	0	1376	0	10	Bannasch
9( 9) Wildsau Eberst	0 5 4	0 4 5	9:27	3:41	-38	2.5	0	3867	0	10	Benno S
10(10) Canned Shoes	0 3 6	0 2 7	5:31	1:22	-21	2.5	0	5334	0	8	Pi

### Tabelle 3. Liga

	Heim	Ausw	Pkte	Tore	T-Dif	WPs	DP	KDM	HS	St	Manager
1( 1) FC Meschugge	9 2 0	6 4 1	36: 8	54:14	40	4.0+2	0	5222	5	10	Pi
2( 2) D.A.K.K.	7 2 2	6 2 3	30:14	70:18	52	3.5+1	56	1562	1	8	Stephan
3( 3) Graz Oranje	9 1 1	4 3 4	30:14	64:29	35	3.0	0	1753	0	10	Jakob DW
4( 4) DC Madrigal	8 2 1	5 2 4	30:14	42:20	22	3.0	0	5421	0	10	Heißing
5( 5) SV Stahl Flehe	5 5 1	4 6 1	29:15	37:10	27	4.0	0	5598	2	10	Pi
6( 6) Die Deppen	7 2 2	4 1 6	25:19	60:39	21	3.0	0	3937	0	10	Jonas Kr
7( 7) Juvento	6 2 3	4 0 7	22:22	34:40	-6	3.0	48	168	0	7	Wolfga F
8( 8) L.A. Dodgers	5 3 3	3 2 6	21:23	45:37	8	4.0	8	2652	0	2	Graf
9( 9) Loepmans Linke	3 2 6	4 1 6	17:27	23:31	-8	3.5	0	3635	0	10	Jürgen R
10(10) FC Sense	3 1 7	2 1 8	12:32	29:51	-22	3.5	108	5568	0	10	UweS
11(11) GM Daun 22	2 1 8	0 2 9	7:37	15:85	-70	2.5	4	781	0	0	Pi
12(12) GM Bendorf 19	2 1 8	0 0 11	5:39	5:104	-99	2.5	10	783	0	0	Pi

### Torjäger

Bipa (Lemmis Knilche) 15      Noah (Graz Giants) 13      Bozoum (D.A.K.K.) 19  
 [Ripa ist Torschützenkönig, weil sich der Titel bei Ging... nicht auswirken würde]

Gingangungang (Knilche) 15      Philipp AmTOR (Cool Cats) 10      Olbia (Die Deppen) 15  
 GoBa (Lemmis Knilche) 14      Adams (Graz Giants) 9      Fender (DC Madrigal) 14

## Angebot

20	T	II	7	348
23	T	IV	7	250
26	V	III	7	306
28	S	III	7	272
31	M	III	7	400

## Nicht Einsetzbar

Kamikaze:	Maxi Fuji (V2), Mo Mie (V2)
Cool Cats:	KommentaTOR (V1)
DC Madrigal:	Eroico (V2)
Andys Panzer:	Gefreiter (G1)
SV Stahl Flehe:	Nuhr (V2)
Apanatschi 88:	Poldidi junior (V1)
Histor:	Bias (V2)
Chaoskracher:	Twoyearrest (V1)
FränkischeBw:	Motorola (V3)
Canned Shoes:	Kargus (V1)

## Bemerkungen

- 1) Jörg freut sich schon auf das nächste Pokalfinale – ob er da wieder teilnehmen darf?? ☺
  - 2) Ralfphv war genau so erstaunt wie ich, daß das Halbfinale "Viertelfinale" hieß.
- XY) Es sind vier Teams verfügbar, Mayhem, Erstligist, Meschugge Zweitligist. Außerdem Flehe und Canned Shoes aus der dritten Liga.

# Index

**Alle Ausgaben** des Dottendorfer Soccer ab 285 **und Links auf Regeln:** [CiciB.de/DS](http://CiciB.de/DS)

**Bank-United:** Saisonbegleiter der 36. Saison: DS 435 (gelb), Heftmitte (gelb)  
Regeln und Homepage: [www.Bank-United.de](http://www.Bank-United.de)

**United:** Saisonbegleiter der 34. Saison: DS 443 (grau), Heftmitte (orange)  
Regeln: [CiciB.de/DS/United](http://CiciB.de/DS/United)

**Regeln:** **Boggle:** [CiciB.de/DS/Boggle](http://CiciB.de/DS/Boggle)

**Cicis Ratecke:** [CiciB.de/DS/CRE](http://CiciB.de/DS/CRE)

**Choice:** [CiciB.de/DS/Choice](http://CiciB.de/DS/Choice)

**Crossword:** [CiciB.de/DS/Crossword](http://CiciB.de/DS/Crossword)

**Dampfross:** [uterbach.de/Dampfross](http://uterbach.de/Dampfross)

**Grand Slam:** [CiciB.de/DS/grandslam](http://CiciB.de/DS/grandslam)

**Hase & Igel:** [CiciB.de/DS/HaseUndIgel](http://CiciB.de/DS/HaseUndIgel)

**Hamur:** [CiciB.de/DS/hamur](http://CiciB.de/DS/hamur)

Fortsetzung Seite 35

# 200. Gerdau Crossword 4. Runde

**Mario:** "anhusten" ist trotz Covid-19 dem Duden unbekannt.

Dagegen kann man schon kräftig abhusten.

Wusstet Ihr schon, dass die POE-EHE zwischen dem Schriftsteller Edgar Allan Poe und seiner 13 Jahre jüngeren Cousine Virginia Clemm umstritten war? Habe ich aus gegebenem Anlass bei Wikipedia nachgelesen.

Gruß, der Cici

Jörg P

E	V				
C	O	I	T	U	S
K	L	A	R	S	T
	A	I			F
N	N				L
S	D	U			A

Claudio E

V		T		I	F
A	I	U			U
D		C			S
N		K	O		S
A	L		A	S	
L		R	N	T	E

Barbara H

D		F	A	L	L
U	A				A
V	I	C	O	S	U
E					S
T	R	I	N	K	T
S		N			

Lukas E

C	O	U	S	I	N
F		T	T		E
		S	L	A	V
			A		R
			A	L	U
S		D	N	I	K

Connie O

S	C		U	T	T
	O				
S	U	L	F		
I	S	L	A	N	
V	I	K	A	R	
A	N			D	E

Mario E

		A	S		T
			T	S	E
V	I	S	R	U	K
	F		U		C
	N	I	L	N	O
	A		L	A	D

# 201. Murach

Wortlänge	2	3	4	5	6
Punkte	1	3	5	7	10

# 2. Runde

**Jörg** 1 Woche vor ZAT: Heute kann ich meinen Züge-Zyklus für den Soccer schon abschließen und zeige mich damit fit für den Drei-Wochen-Rhythmus. Mal sehn, wie sehr meinen Mitspielern das längere Nachdenken hilft.

Meinst Du jetzt damit: ... früher geholfen hat?

Dann packt mal die PAYCCard ins Feld!

Gruß, der Cici

Lukas C

T	U	M	O	R	
U					
C					
H					
E					
		H		D	E

Jörg A

T			H		
M	O	U	C	H	E
U					
E					
R					D

Claudio P

					U
C	H	R	O	M	
H		E			
U					
T		D			
		E			

Mario Y

U					
C	O	M	E	D	
H				R	
	U			E	
T				H	

Susanne C

M	O	U		H	E
U				H	
C				E	
				R	
T				D	

Connie A

M	U	U			
R	O				
E	H	C			
D			H		
				T	
					E

Warteliste: Dauer: Lukas, Claudio, Mario, Barbara (1/2), Jörg (2/2), Connie (2/2) – frei: 2

Spielleiter: Cici Beilken, <DS@CiciB.de>, Ilmenaustraße 3, 53757 Sankt Augustin, ☎ 0 22 41 89 48 208

# 10

## Rasende Roboter

Richtig rasende RaRo-Reiter,

wir resümieren rasch Eure reizenden Reporte:

**Eileen:** *Um diesmal die Tücken versagender Elektrogeräte gar nicht erst zum Zuge kommen zu lassen, kriegst du einfach schon mal eine erste Lösung. Vielleicht findet sich ja noch was Besseres, aber ans Ziel kommt S so schon mal.*

Welche Elektrogeräte meinst Du denn damit? Router, Laptop, PC oder was?

**Ottmar:** *Hier zunächst mein 16-er Zug für die Rasenden Roboter, die Spezialaufgabe braucht noch etwas Zeit: Rlor Oorul Tulor Soluru*

Du hast leider R und O verwechselt. Das gibt einen Schritt Abzug.

**Köbes:** *21 bot sich so an. Ich hoffe, ich hab mich nicht vertan.*

Deine Lösung ist korrekt, aber es geht deutlich besser!

**Frank:** *Für das "einfache" Rätsel mal eine erste Lösung, aber ist ja noch ein bisschen Zeit zum weiteren Knobeln: Tror Oorul Ruloro Sulro // 16 – 3 Wechsel*

Kurz vor Schluss fehlt noch ein o und Du hast Dir auch einen Malus eingehandelt. Eine weitere Lösung hast Du aber nicht mehr eingeschickt!?

**Mario:** *Lieber Cici, kürzer habe ich nix gefunden.*

**Helmut:** *Du pendelst Dich auf Aufgaben mit 16 Zügen ein. :-)*

**34. Aufgabe.** Bis auf **Köbes** fahren eigentlich alle in 16 Schritten mit Varianten ins Ziel. Dabei braucht **Helmut** nur drei Roboter, während alle anderen alle vier einsetzen.

Pl.	Name	Zugfolge	Wechsel	Schr.	%
1.	<b>Helmut</b>	Olor Rorul Oulor Soluru	3	16	<b>100</b>
	<b>Heike</b>	Olor Rorul Tulor Soluru	3	16	<b>100</b>
	<b>Mario</b>	Tror Rorul Oulor Soluru	3	16	<b>100</b>
	<b>Eileen</b>	Tror Rorul Oolur Suloro	3	16	<b>100</b>
	<b>Martin</b>	Tror Rorul Oulor Soluru	3	16	<b>100</b>
	<i>Cici</i>	<i>Tror Rorul Oulor Soluru</i>	3	16	100
	<i>Programm</i>	<i>Sul Tror Rorul Sor Oolur So</i>	5	16	100
6.	<b>Ottmar</b>	RORlor ΘRorul Tulor Soluru	3	16+1	<b>95</b>
7.	<b>Frank</b>	Tror Oorul Ruloro <del>Sulro</del> Suloro	3	17+1	<b>90</b>
	<i>Cici</i>	<i>Tror Rorul Oorul Rorul Srul</i>	4	18	90
	<i>Cici</i>	<i>Tror Rx Ox Rx Sx mit x:=orul</i>	4	19	85
8.	<b>Köbes</b>	Olo Ror Tro Or Tulo Srul Tur Su Rul Soro	9	21	<b>75</b>

**Rangliste.** Während es beim letzten Mal keine Veränderung der Rangfolge gab, sorgen nun zwei kleine Schreibfehler und das Fehlen von **Det**, dass kein Stein auf dem anderen bleibt. Lediglich **Helmut** thront weiter unverändert an der Spitze der Tabelle.

Rang	Spieler	dabei	alt		akt		neu
1.	Helmut Postl	34x	100,0	* 0,6 +	100	* 0,4 =	100,0
2. (3.)	Eileen Hanz	22x	98,1	* 0,6 +	100	* 0,4 =	98,9
3. (4.)	Martin Stuke	34x	98,0	* 0,6 +	100	* 0,4 =	98,8
4. (5.)	Heike Hanz	34x	97,5	* 0,6 +	100	* 0,4 =	98,5
5. (2.)	Ottmar Krämer-Fuhrmann	33x	99,0	* 0,6 +	95	* 0,4 =	97,4
6. (7.)	Mario Krone	26x	95,4	* 0,6 +	100	* 0,4 =	97,2
7. (6.)	Frank Tietmeyer	34x	97,4	* 0,6 +	90	* 0,4 =	94,4
8. (9.)	Köbes Michael Kerp	17x	4,4	* 0,6 +	75	* 0,4 =	32,6
9. (8.)	Det Runo	22x	50,8	* 0,6 +	0	* 0,4 =	30,5

Lösung von **Martin**:

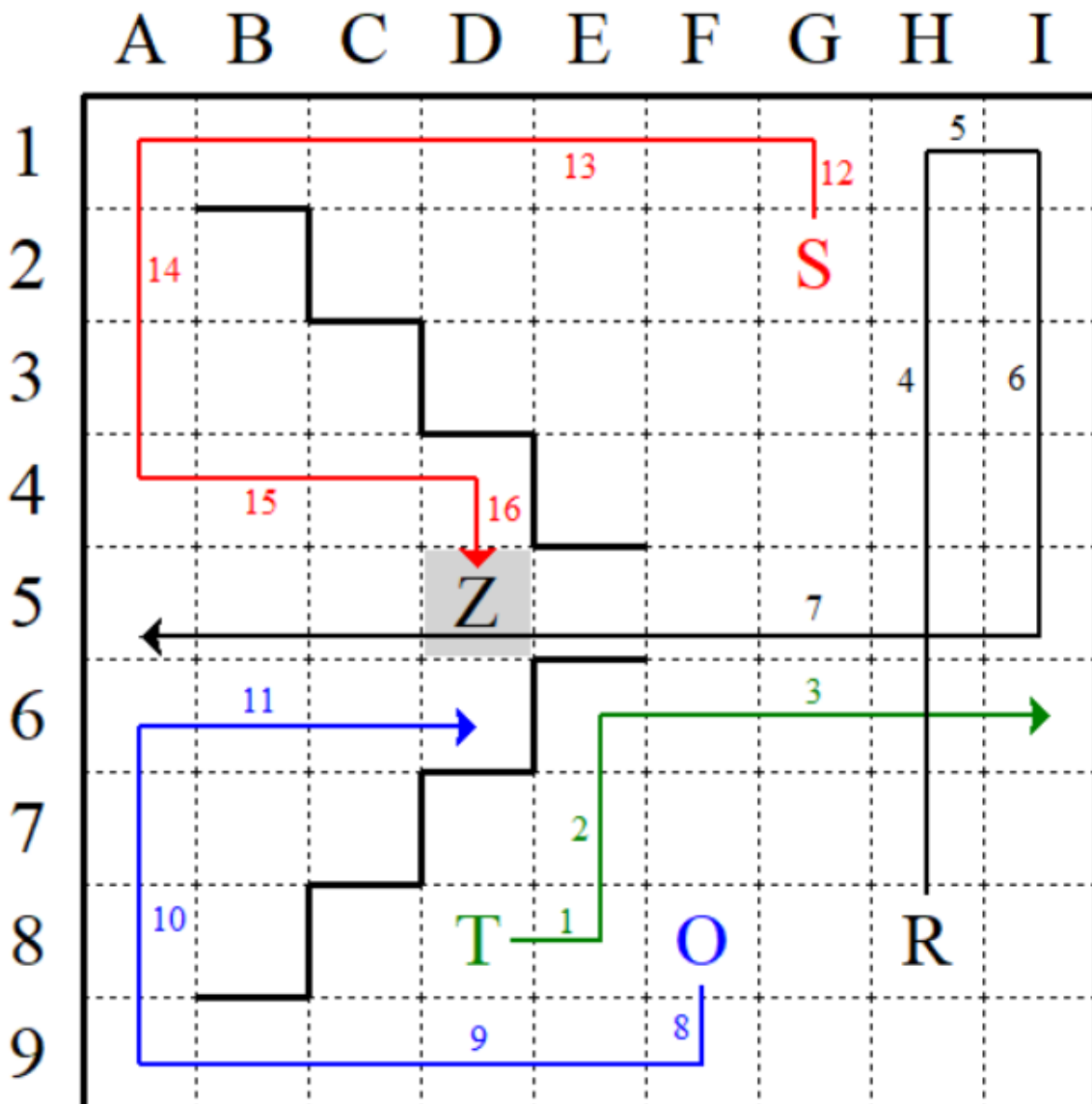

# 12

**Zusatz.** Die schwerere Aufgabe mit Mauern zwischen A1 und B1 sowie A9 und B9 wurde von Euch auch gelöst. Es fällt mir auf, dass **Köbes'** Weg auch hier funktioniert – eventuell hat er sich nur an diesem Parcours versucht!? Ich selber habe keine Lösung dafür gefunden, obwohl ich ja ursprünglich bereits eine gesehen hatte. :-( **Martin** biegt gegen Ende einmal falsch ab und bekommt für die Reparatur einen Punkt Strafe.

Pl. Name	Zugfolge	Wechsel	Schr.	%
1. <b>Eileen</b>	Tror Oorulu Srulo Rorul Oor Suru	5	21	100
<b>Helmut</b>	Tror Srulo Rorulu Oorul Ror Suru	5	21	100
<b>Köbes</b>	Olo Ror Tro Or Tulo Srul Tur Su Rul Soro	9	21	100
<i>Programm</i>	<i>Sr Tror Sulu Oorul Sor Roru Oo Rl Our So</i>	9	21	100
4. <b>Ottmar</b>	Tror Rorulo Sorul Rur Su Oorul Soro	6	22	95
5. <b>Martin</b>	Tror Rorul Oorulo Srul <del>Ou</del> Our Suloro	5	22+1	90
6. <b>Heike</b>	Olor Trorul Rorulolur Srululoro	3	24	85

**Lösung von Eileen:**

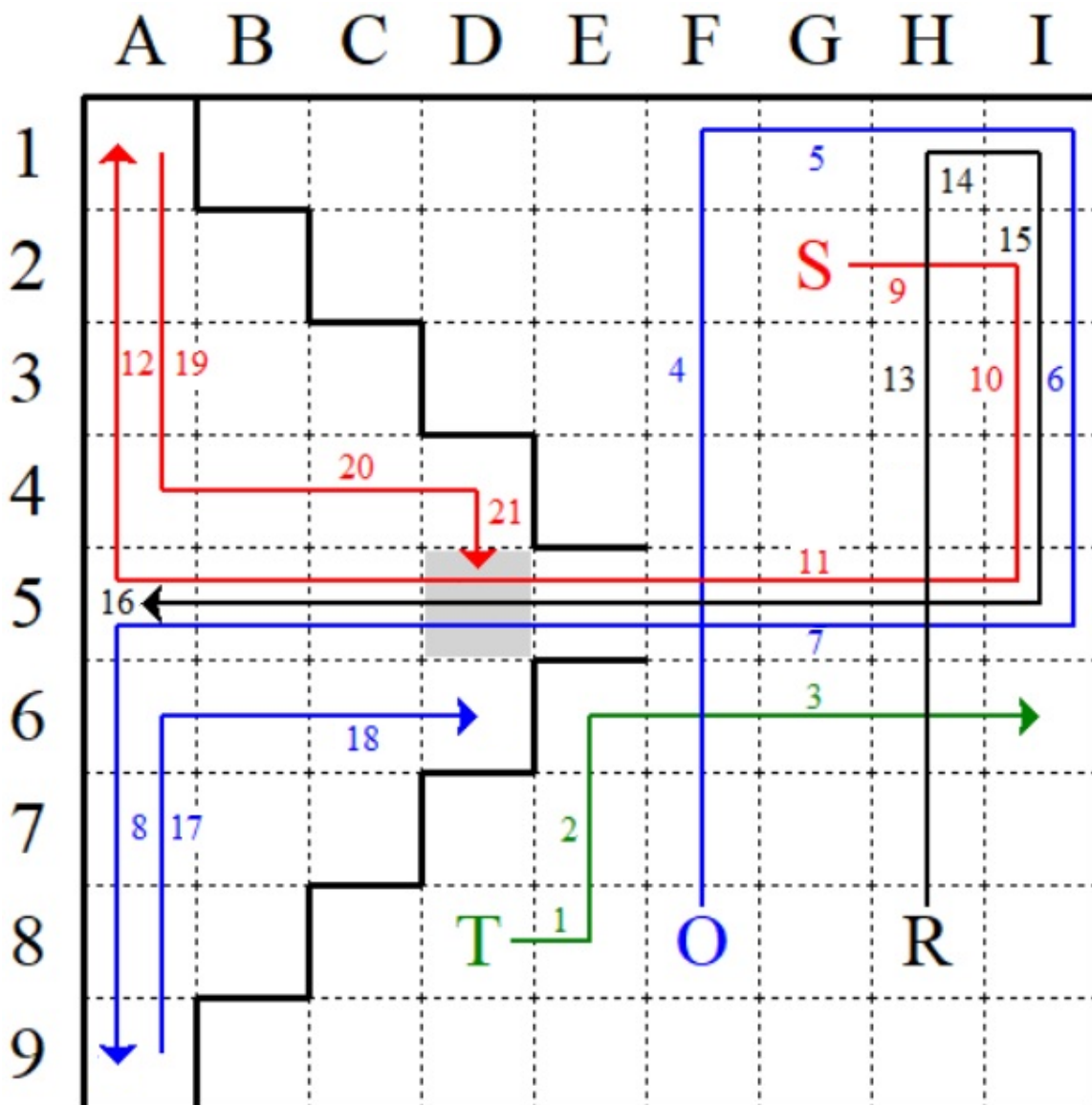

35. Aufgabe. Heute kredenze ich Euch eine sehr stilisierte Rose:

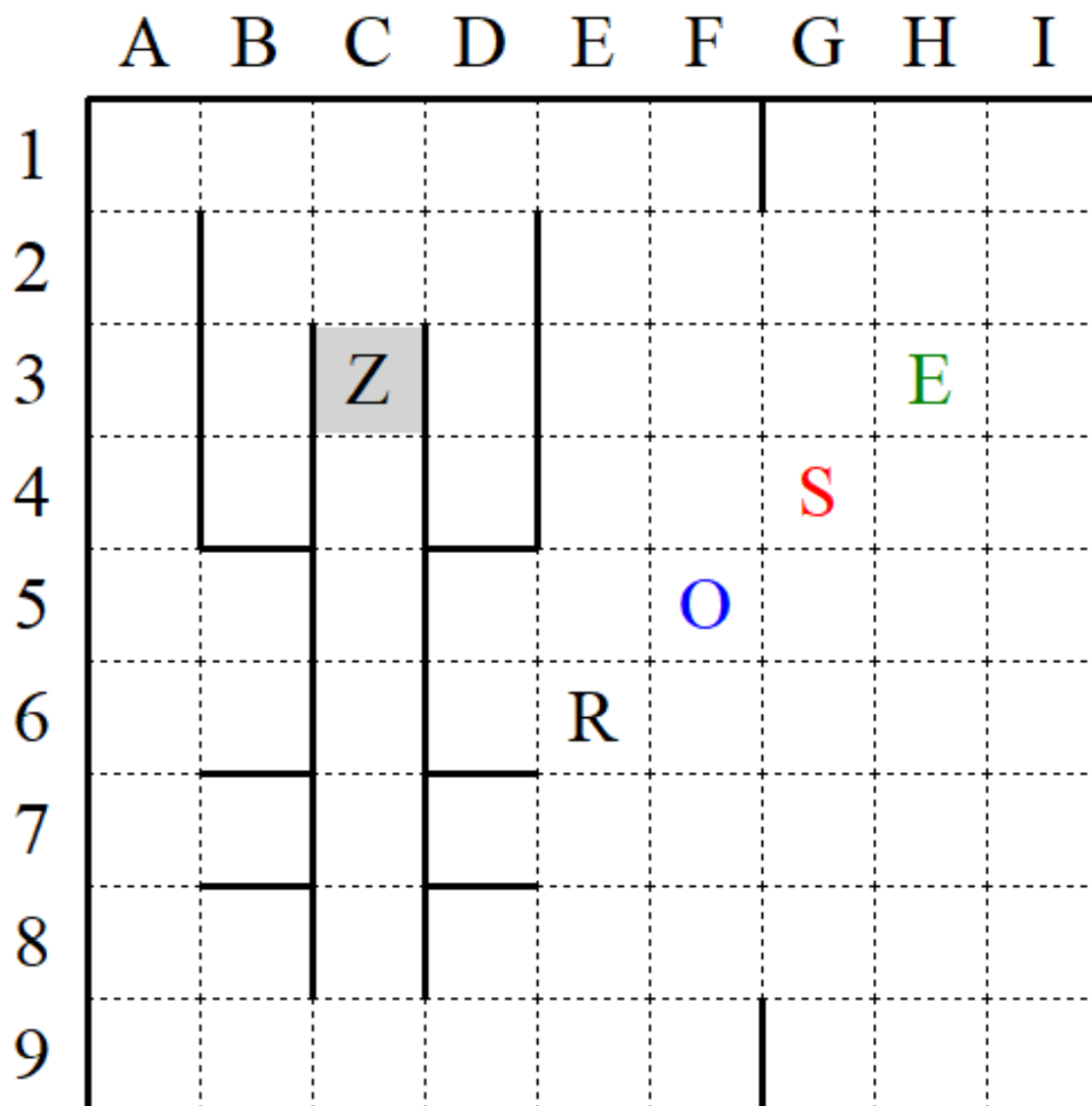

**Regel.** Euer Auftrag besteht darin, den Roboter S in möglichst wenigen Zügen auf dem Zielfeld Z zum Stehen zu bringen. (Z ist kein Roboter.) Dabei dürfen ihm die anderen Roboter zu Hilfe kommen.

Ein Zug besteht darin, einen der Roboter in eine von vier Richtungen zu ziehen, bis er an eine Wand oder einen anderen Roboter stößt. Die erlaubten Richtungen sind dabei senkrecht nach oben oder unten bzw. waagerecht nach rechts oder links. Ein Roboter bleibt nicht von alleine auf dem Zielfeld stehen und nur darüberzufahren reicht auch nicht aus.

Herzliche Grüße, Euer *Cici*

**Spielleiter:** Cici Beilken, <DS@CiciB.de>, Ilmenaustr. 3, 53757 Sankt Augustin, ☎ 0 22 41 89 48 208

## 35. Topwords Rych

RUNDE 10

Liebe schlaue Köpfe,

TeTE, französisch für Kopf, bringt hier am meisten. Im Deutschen wurde es früher für Anfang oder Spitze gebraucht. Zum Beispiel steht kurioserweise an der Tete von **Barbaras** Zügen zu Miniscrabble das Wort TETE. Ich dachte bisher, dass die Akzente wie beim vertraulichen Tête-à-Tête verpflichtend wären, aber der Duden erlaubt auch die Variante ohne Schnörkel.

**Mario:** *Am besten gebastelt gefiel mir E2s DIVa, aber Punkte gehen vor.*

Stimmt, zusammen mit aVal bringt die Diva nur lausige 10 Punkte.

**Tabelle.** Helmut behält die Spitze und drei Spieler steigen mit einem Zug, der lediglich einen Punkt besser ist, zu Ulrike auf den zweiten Platz.

	A	B	C	D	E	F	G	H	I	J	
1							S <sub>1</sub>				1
2	G <sub>1</sub>						P <sub>1</sub>				2
3	E <sub>1</sub>						Ü <sub>1</sub>				3
4	S <sub>1</sub>			A <sub>1</sub>	N <sub>1</sub>	A <sub>1</sub>	L <sub>1</sub>				4
5	E <sub>1</sub>	I <sub>1</sub>	N <sub>1</sub>	B <sub>1</sub>	A <sub>1</sub>	U <sub>1</sub>	E <sub>1</sub>	T <sub>1</sub>			5
6	N <sub>1</sub>						N <sub>1</sub>	U <sub>2</sub>	T <sub>1</sub>		6
7	K <sub>1</sub>				M <sub>1</sub>	E <sub>1</sub>	S <sub>1</sub>	N <sub>1</sub>	E <sub>1</sub>	R <sub>1</sub>	7
8	T <sub>1</sub>							E <sub>2</sub>	T <sub>1</sub>		8
9	E <sub>1</sub>							R <sub>1</sub>	E <sub>1</sub>		9
10	S <sub>1</sub>	I <sub>1</sub>	E <sub>1</sub>	D <sub>2</sub>	L <sub>2</sub>	E <sub>1</sub>	R <sub>1</sub>	N <sub>2</sub>			10
	A	B	C	D	E	F	G	H	I	J	

E I C G H M R

Pl	Name	Wo	Wörter	akt	alt	neu	%	Rang	Besser
	<b>Bester Zug:</b>	I6s	TeTE+nuT+eT+rE	19	213	232	100,0		
1.	Helmut Postl	I6s	TeTE+nuT+eT+rE	19	213	232	100,0	1.	0
1.	Blanca Gröbli	I6s	TeTE+nuT+eT+rE	19	206	225	97,0	2. (3.)	-7
1.	Jörg Diersen	I6s	TeTE+nuT+eT+rE	19	206	225	97,0	2. (3.)	-7
1.	Mario Krone	I6s	TeTE+nuT+eT+rE	19	206	225	97,0	2. (3.)	-19
5.	Ulrike Aka	D6w	TI+abT+naIm	18	207	225	97,0	2.	-12
5.	Cici Beilken	D6w	TI+abT+naIm	18	205	223	96,1	6.	-13
5.	Werner Urff	D6w	TI+abT+naIm	18	202	220	94,8	7.	-13
8.	Barbara Dauenhauer	J2s	VOTIErT	14	198	212	91,4	8.	-25
8.	Connie Lamm	C6w	ET+nE+abT	14	172	186	80,2	9.	-52
8.	Jürgen & Betty Runo	J2s	VOTIErT	14	162	176	75,9	10.	-57

**Spielleiter:** Cici Beilken, <DS@CiciB.de>, Ilmenaustr. 3, 53757 Sankt Augustin, ☎ 0 22 41 89 48 208

## 36. Topwords Helbe

RUNDE 3

Hei, liebe weite Anleger,  
es gibt zwei Wörter mit der Höchstpunktzahl, nämlich einerseits die bekannten ETUIS und andererseits den Genitiv der fachsprachlichen Nebenform von Weite, das Weit, des WEITS. Die meisten Spieler legen das seltene Wort und niemand reicht beide Formen ein.

**Mario:** *Gelobt sei deine 3-Wörterliste! Würde sie "est" (wie in "errare humanum...") enthalten, eine ostfriesische Insel hätte eine neue geografische Lage (B°7'W) gefunden. Nur mal so als Denkanstoß und Verbesserungsvorschlag....*

Verstehe ich nicht. Ihr?

**Connie:** Hoffentlich WEInST Du jetzt angesichts des schlechtesten Zuges nicht.

**Tabelle.** An der Rangfolge ändert sich nichts, außer dass **Connie** herbe abstürzt.

Herzliche Grüße, der *Cici*

Pl	Name	Wo	Wörter	akt	alt	neu	%	Rang	Besser
	<b>Bester Zug:</b>	A7w	WEITS+heI+amT+udS	28	58	86	100,0		
1.	Barbara Dauenhauer	A7w	WEITS+heI+amT+udS	28	58	86	100,0	1.	0
1.	Blanca Gröbli	A7w	WEITS+heI+amT+udS	28	58	86	100,0	1.	0
1.	Cici Beilken	A7w	WEITS+heI+amT+udS	28	58	86	100,0	1.	0
1.	Ulrike Aka	A7w	ETUIS+heU+amI+udS	28	58	86	100,0	1.	0
1.	Helmut Postl	A7w	WEITS+heI+amT+udS	28	56	84	97,7	5.	-4
1.	Jörg Diersen	A7w	ETUIS+heU+amI+udS	28	56	84	97,7	5.	-4
1.	Mario Krone	A7w	WEITS+heI+amT+udS	28	56	84	97,7	5.	-4
1.	Werner Urff	A7w	WEITS+heI+amT+udS	28	56	84	97,7	5.	-4
9.	Jürgen & Betty Runo	B8w	JUSTIER	14	46	60	69,8	10.	-21
10.	Connie Lamm	E10w	WEInST	12	56	68	79,1	9. (5.)	-13

**Spielleiter:** Cici Beilken, <DS@CiciB.de>, Ilmenaustr. 3, 53757 Sankt Augustin, ☎ 0 22 41 89 48 208

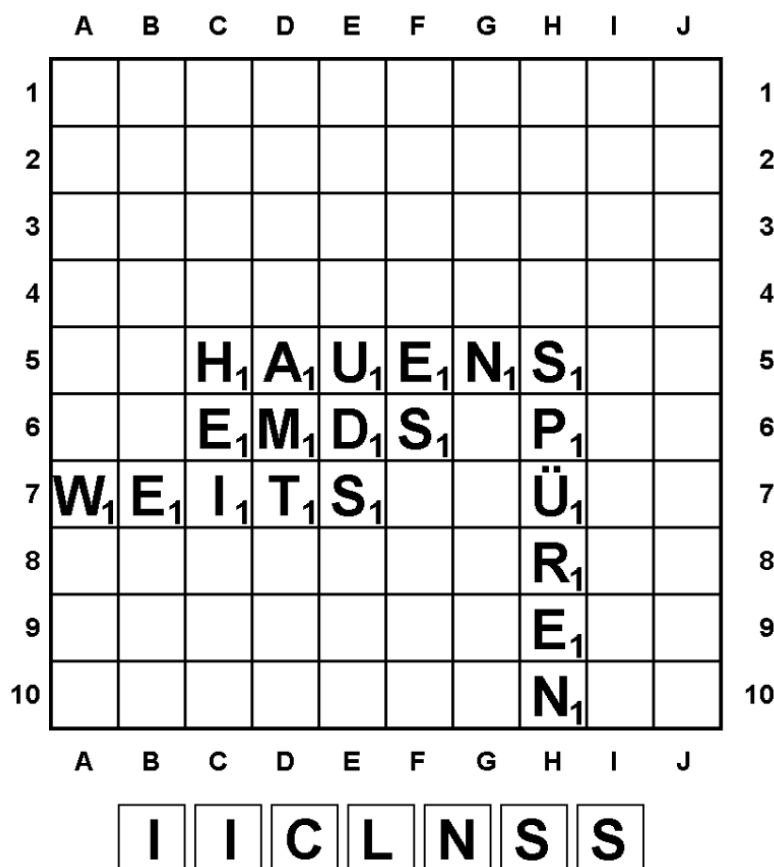



Liebe Freunde der magischen Boggle-Würfel,  
Ihr könnt aufatmen: Niemand hat Wörter mit mehr als sechs Buchstaben gefunden.

### Boggle-Blog

**Uwe:** *Gibts bei dieser Auslosung tatsächlich keine Siebener?*

**Lukas:** *Ui, das war aber schwierig!*

**Mario:** *Viele weitere 5er im Angebot, aber das 6er-Trio bleibt allein.*

**Ulrike:** *Nur mit einem amerikanischen Maler und einer griechischen Dichterin habe ich wenigstens fünf 6-er gefunden.*

**Irene:** *Diesmal erwischt mich der ZAT wirklich zur Unzeit. Ständig Ratssitzungen. Notenschluss bei Klasse 13. Sorry, aber diesmal gibt es nur ein paar Boggle-Wörter. Mir fehlt echt die Zeit für alles. Und Boggle kann ich auch nur einreichen, weil mein Nicht-Mitspieler Alf Wörter gesucht hat.*

Und was liefert Dein Doch-Mitspieler **Niels**?

**Helmut:** *verjag von verjagen, herjag von herjagen: wenn ich hinter ihm herjag. Ein paar Fünfer hätte ich noch: Saeue, toppe, jappe, jappt. Mehr wird's nicht.*

**Renate:** *Es war sehr kümmerlich, was ich dieses Mal fand, hier schicke ich es Dir mit herzlichen Grüßen am Freitag, dem Dreizehnten!*

**AnnΔ:** *VERJAG den HOPPER JASPER bevor der LAPPE vor seiner RIPPE die Schönheit des OPALS oder TOPAS in die SPREU fegt.*

**Heike:** *So, aber jetzt bekommst du auch noch ein paar Worte für Boggle, damit wir nicht unten aus der Tabelle fallen (diesmal ohne Mutter): Aber ohne N und mit den 2 P in der Mitte geht auch nicht wirklich was. Togonal steht als Medikament natürlich nicht im Duden.*

**Verboten.** Vier 6er und zwei 5er muss ich zurückweisen:

1. JASPER von Gaby, Irene, ΔNNΔ, Heike: Nicht im Duden; nur der Name Jaspers.
2. TOPPER von Connie und Heike: Der (Matratzen-)Topper ist auch kein Stichwort.
3. SPREUE von Connie: Die Spreu verträgt kein Dativ-e und kennt keinen Plural.
4. RIPPET von Barbara: Nicht ablesbar, da E und T nicht benachbart sind.
5. IREAL von Irene: Ireal ist nur als irreal mit zwei r real.
6. VERVE von Irene: Auch nicht mit Schwung ablesbar, da es nur ein V im Feld gibt.

**Erlaubt.** In die Wertung schaffen es diese Runde sechs 6er sowie zwölf 5er.

- |               |               |               |
|---------------|---------------|---------------|
| 1. VERJAG 17* | 3. SPAEHT 13* | 5. SAPPHO 10* |
| 2. HOPPER 13* | 4. HERJAG 10* | 6. LAEPPT 5*  |

Edward Hopper (1882-1967) war ein berühmter Maler des Amerikanischen Realismus. Sappho, eine antike griechische Dichterin bis 570 vor Christus, kannte ich gar nicht. Das Verb läppen bedeutet *metallische Werkstoffe fein bearbeiten*.

<b>Neue Auslosung</b>		<b>Alte Auslosung</b>																																
<table border="1" style="border-collapse: collapse; text-align: center; width: 100%;"> <tr><td>A</td><td>B</td><td>P</td><td>N</td></tr> <tr><td>I</td><td>A</td><td>E</td><td>N</td></tr> <tr><td>O</td><td>S</td><td>S</td><td>E</td></tr> <tr><td>R</td><td>Z</td><td>A</td><td>E</td></tr> </table>	A	B	P	N	I	A	E	N	O	S	S	E	R	Z	A	E		<table border="1" style="border-collapse: collapse; text-align: center; width: 100%;"> <tr><td>T</td><td>O</td><td>G</td><td>L</td></tr> <tr><td>H</td><td>P</td><td>A</td><td>S</td></tr> <tr><td>U</td><td>E</td><td>P</td><td>J</td></tr> <tr><td>E</td><td>V</td><td>R</td><td>I</td></tr> </table>	T	O	G	L	H	P	A	S	U	E	P	J	E	V	R	I
A	B	P	N																															
I	A	E	N																															
O	S	S	E																															
R	Z	A	E																															
T	O	G	L																															
H	P	A	S																															
U	E	P	J																															
E	V	R	I																															

Teilnahme: Jeder, der Lust hat, darf acht verschiedene Wörter (davon drei als Reserve) schicken, die man nach der Boggle-Regel in der neuen Auslosung bilden kann: Bei einem beliebigen Buchstaben beginnend zu jeweils benachbarten Feldern (in allen drei bis acht Richtungen) ziehen, dabei jedoch kein Feld doppelt verwenden.

**Runde.** Sechs Spieler reichen mindestens fünf 6er ein – nur **Werner** alle sechs.

Spieler	#6er	Wörter	Punkte	%
1. Werner Urff	6	VERJAG HOPPER HERJAG SAPPHO LAEPPT	30	100
1. Cici & Ramata	5	VERJAG HOPPER HERJAG SAPPHO LAEPPT	30	100
1. Ulrike Aka	5	VERJAG HOPPER SPAEHT HERJAG SAPPHO	30	100
1. Helmut Postl	5	VERJAG HOPPER SPAEHT HERJAG SAPPHO	30	100
1. Petra Wortmann	5	VERJAG HOPPER SPAEHT HERJAG LAEPPT	30	100
1. Barbara Dauenhauer	5	VERJAG HOPPER SPAEHT HERJAG SAPPHO	30	100
7. Gottfried Beesk	4	VERJAG SPAEHT HERJAG LAEPPT TOPAS	29	95
7. Blanca Gröbli	4	VERJAG HOPPER SPAEHT SAPPHO TOPAS	29	95
7. Lukas Grossmann	4	VERJAG HOPPER SPAEHT HERJAG ERJAG	29	95
10. Uwe Schnell	3	HOPPER SPAEHT SAPPHO RIPPE REVUE	28	90
10. Susanne Böing	3	VERJAG SPAEHT SAPPHO TOPAS TOPPE	28	90
10. Marianne Bremer	3	VERJAG SPAEHT HERJAG OPALS REVUE	28	90
10. Mario Krone	3	VERJAG HOPPER SPAEHT REVUE GOALS	28	90
10. Renate Sternagel	3	VERJAG SPAEHT SAPPHO TOPAS REVUE	28	90
10. Gaby Sonntag	3	VERJAG HOPPER LAEPPT RIPPE SPREE	28	90
16. Irene ohne Niels	2	HOPPER SAPPHO LAPPE OPALS RIPPE	27	85
16. Ingrid Herrmann	2	VERJAG SPAEHT TOPAS LAPPE OPALS	27	85
16. Jürgen & Betty	2	VERJAG HERJAG LAPPE OPALS ERJAG	27	85
16. ΔNNΔs VIPs	2	VERJAG HOPPER LAPPE OPALS RIPPE	27	85
20. Connie Lamm	0	TOPAS LAPPE SPREU SPAEH SAEHT	25	75
20. Heike ohne Mutter	0	TOPAS LAPPE RIPPE REVUE SPREE	25	75

# 18

**Rangliste.** Werner und Team CCR halten die Einhundertprozent der Rangliste und Ulrike ihren Platz auf dem Podium. Helmut klettert eine Position, Petra fünf und Barbara gar sechs.

Rang	Spieler	dabei	alt		akt		neu
1.	Werner Urff	370x	100,0	* 0,6 +	100	* 0,4 =	100,0
1.	Cici & Ramata	244x	100,0	* 0,6 +	100	* 0,4 =	100,0
3.	Ulrike Aka	237x	99,2	* 0,6 +	100	* 0,4 =	99,5
4. ( 5.)	Helmut Postl	370x	97,1	* 0,6 +	100	* 0,4 =	98,3
5. (10.)	Petra Wortmann	110x	95,4	* 0,6 +	100	* 0,4 =	97,2
6. (12.)	Barbara Dauenhauer	313x	94,8	* 0,6 +	100	* 0,4 =	96,9
7. ( 4.)	Gottfried Beesk	191x	97,5	* 0,6 +	95	* 0,4 =	96,5
8. ( 9.)	Blanca Gröbli	235x	95,6	* 0,6 +	95	* 0,4 =	95,4
9. ( 6.)	Uwe Schnell	62x	96,9	* 0,6 +	90	* 0,4 =	94,1
10. ( 7.)	Susanne Böing	295x	96,3	* 0,6 +	90	* 0,4 =	93,8
11. (13.)	Lukas Grossmann	148x	92,1	* 0,6 +	95	* 0,4 =	93,3
12. (11.)	Marianne Bremer	142x	95,1	* 0,6 +	90	* 0,4 =	93,1
13. ( 8.)	Irene & Niels	343x	95,7	* 0,6 +	85	* 0,4 =	91,4
14.	Ingrid Herrmann	224x	91,5	* 0,6 +	85	* 0,4 =	88,9
15. (16.)	Mario Krone	112x	86,9	* 0,6 +	90	* 0,4 =	88,1
16. (17.)	Renate Sternagel	212x	86,6	* 0,6 +	90	* 0,4 =	88,0
17. (18.)	Gaby Sonntag	109x	85,7	* 0,6 +	90	* 0,4 =	87,4
18. (15.)	Jürgen & Betty	370x	87,3	* 0,6 +	85	* 0,4 =	86,4
19. (21.)	ΔNNΔs VIPs	330x	81,9	* 0,6 +	85	* 0,4 =	83,1
20. (19.)	Connie Lamm	192x	84,2	* 0,6 +	75	* 0,4 =	80,5
21. (20.)	Heike Hanz & Mutter	365x	83,3	* 0,6 +	75	* 0,4 =	80,0
22.	Det Runo	330x	77,8	* 0,6 +	0	* 0,4 =	46,7
23.	Wolfgang Schwanke	21x	0,2	* 0,6 +	0	* 0,4 =	0,1

Herzliche Grüße – Euer *Cici*

**Wunschformat** für Züge in E-Mails:

Boggle

Name: Finten ritten einten Einens agiert neigte baten bat

/baten von ausbitten: sie baten sich aus

**Referenz:** Duden Band 1: Rechtschreibung, **27. Auflage**, Dudenverlag Berlin, 2017  
Allgemeine Regeln für Wortspiele von Daniel Böttcher, Stand **Februar 2018**

**Spielleiter:** Cici Beilken, <DS@CiciB.de>, Ilmenaustraße 3, 53757 Sankt Augustin, ☎ 0 22 41 89 48 208

*Dottendorfer Soccer 448*

Genehme Tüftler!

Der Start liefert ein spannendes Kopf-an-Kopf-Rennen. **Mario** hätte mit einem Punkt Vorsprung gewonnen. Seine Zugfolge endet aber als unzulässige Streu wegen der nicht genehmen Form STREUS, da es nur die Streu, der Streu und (selten) die Streuen lautet. Auch vom Verb *streu*en kann die Form nicht abgeleitet werden.

1. D1s ENDET  $6 \cdot 2 = 12$
2. A6w ST\*REUS+endetE  $10+7+25=42$  // Cici: STREUS ist ungültig!
3. A1w GENeHME  $16 \cdot 4 + 25 = 89$  Summe: 143

**Barbara** liefert eine raffinierte Bastellösung, die genauso viel zählt wie **Werners** nette Einsendung. Seine Lösung verwendet ein gehobenes Verb für erinnern, nämlich gemahnen – da musste ich unbedingt ihre Lösung an die Tete der Tabelle stellen.

**R**<sub>1</sub>**E**<sub>1</sub>**C**<sub>4</sub>**K**<sub>4</sub>**N**<sub>1</sub>**I**<sub>1</sub>**T**<sub>1</sub>**Z**<sub>3</sub>

Miniscrabble

Bank 1:

**A**<sub>1</sub> **O**<sub>2</sub> **D**<sub>1</sub> **F**<sub>4</sub> **M**<sub>3</sub> **N**<sub>1</sub>

Bank 2:

**I**<sub>1</sub> **I**<sub>1</sub> **B**<sub>3</sub> **L**<sub>2</sub> **R**<sub>1</sub> **R**<sub>1</sub>

Bank 3:

**A**<sub>1</sub> **E**<sub>1</sub> **O**<sub>2</sub> **H**<sub>2</sub> **N**<sub>1</sub> **S**<sub>1</sub>

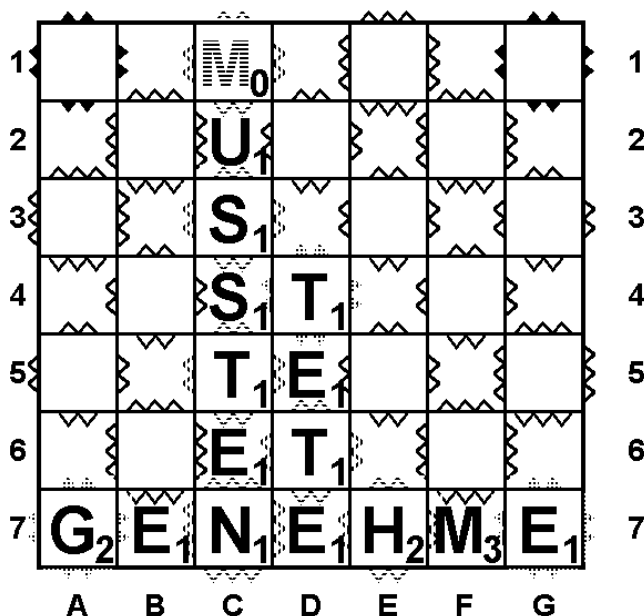

Fürs Ablegen aller sechs Buchstaben einer Bank gibt es eine Prämie von 25 Punkten.

Pl	Name	Wo	Wörter	Punkte	%	Besser
	<b>Bester Zug:</b>	D4s+C1s+A7w	TETE+ <u>MUSSTE</u> +GENeHME	142	100,0	
1.	Barbara Dauenhauer	D4s+C1s+A7w	TETE+ <u>MUSSTE</u> +GENeHME	142	100,0	0
1.	Werner Urff	D1s+A4w+A1s	NETTE+ <u>AUSSTEST</u> +GEMaHNE	142	100,0	0
3.	Cici Beilken	D3s+B2w+G1s	ENDET+ <u>WUSSTE</u> +GeNEHME	141	99,3	2
4.	Jörg Diersen	A4w+F1s+A1s	ENDET+ <u>SUREST</u> +GENeHME	139	97,9	3
5.	Mario Krone	D1s+A5w+A1w	ENDET+STU <u>tENS</u> +GENeHME	137	96,5	4
6.	Claudio Maniglio	B4w+A1s+G1s	ENDET+ <u>WUSSTE</u> +GENEHM	123	86,6	5
7.	Martin Stuke	D2s+B7w+G1s	NETTE+ <u>WUSSTE</u> +GENEHMe	118	83,1	6
8.	Gottfried Beesk	D4w+C1s+G1s	TETE+TUSSE+GENeHME	112	78,9	7

Herzliche Grüße – Euer Vertretungsspielleiter, der *Cici*

Züge bitte mindestens das nächste Mal wieder an mich schicken:

GM-Vertreter: Cici Beilken, <DS@CiciB.de>, Ilmenaustr. 3, 53757 Sankt Augustin, ☎ 0 22 41 89 48 208

## Wörterschlange Münzbach/48

Hallo, liebe hirnende Schlagbaumer,

diesmal ist nur eine Form abzulehnen und da gibt es zum Glück auch eine Reserve.

### Wörterschlangen für gehirn

1. Helmut	gehErn	geIern	Meiern	meierE	9+8+6+9=32
1. Cici	gehErn	geIern	Meiern	meierE	9+8+6+9=32
1. Ulrike	gehErn	geIern	Meiern	meierE	9+8+6+9=32
1. Werner	gehErn	geIern	Meiern	meierE	9+8+6+9=32
1. Petra	gehErn	geIern	Meiern	meierE	9+8+6+9=32
6. Martin	gehErn	geIern	geBern	Webern	9+8+4+9=30
7. Barbara	gehErn	geBern	Webern	wAbern	9+4+9+7=29
7. Connie	gehErn	geBern	Webern	wAbern	9+4+9+7=29

### Wörterschlangen für schlag

1. Helmut	schlaU	schlaG	schlUg	schluP	9+8+9+8=34
1. Cici	schlaU	schlaG	schlUg	schluP	9+8+9+8=34
1. Ulrike	schlaU	schlaG	schlUg	schluP	9+8+9+8=34
1. Werner	schlaU	schlaG	schlUg	schluP	9+8+9+8=34
5. Petra	schlUg	schlÜg	schlAg	schlaU	9+7+7+9=32
5. Barbara	schlUg	schlÜg	schlAg	schlaU	9+7+7+9=32
7. Martin	schlaU	schlaF	schlaG	schlUg	9+4+8+9=30
8. Connie	schlaU	schlaF	schlaG	schRag	9+4+8+1=22

Schlau ist, wer hier eine Schlup bzw. Slup, also ein Küstenschiff oder eine Segeljacht, sieht.

### Wörterschlangen für baum

1. Helmut	bauE	Waue	Kaue	Gaue	9+9+8+8=34
1. Cici	bauE	Waue	Kaue	Gaue	9+9+8+8=34
1. Ulrike	bauE	Kaue	Waue	waKe	9+8+9+8=34
1. Werner	Kaum	kauE	Waue	Gaue	8+9+9+8=34
1. Barbara	bauE	Waue	Kaue	Gaue	9+9+8+8=34
6. Petra	Kaum	kauE	Gaue	gaGe	8+9+8+8=33
[6. Martin	bauE	Gaue	Kaue	<del>kaIe</del>	9+8+8+8=33]
7. Martin	bauE	Gaue	Kaue	kauM	9+8+8+6=31
7. Connie	Kaum	kauE	Gaue	Maue	8+9+8+6=31

Der Wau mit Plural Waue ist eine Färberpflanze.

Die Wake steht «*norddeutsch für Öffnung in der Eisdecke*».

**Petra:** Gaue dürfte es ja nach der Wortspielregel nicht geben durch den Doppelvokal, sonst hätte ich Gaue und Gage angesetzt für 33. Ob das wohl reicht, um nicht wieder tief zu fallen? Schauen mer mal.

Da hat **Petra** zunächst nur an das Dativ-e gedacht und den Plural Gaue übersehen.

**Martin** muss ich Kaie ablehnen, denn sowohl das befestigte Hafenufer sowie der Eigenname lauten im Plural die Kais. Ein Dativ-e ist nach einem Vokal auch nicht möglich. Aber getreu dem neuen Vorsatz konnte ich seine Reserve verbauen, die kaum schlechter ist.

**Martin:** Da hatte ich glatt gedacht, ich könnte ganz vornehm sein: "Der Tisch ist schön gedeckt" (Damit es auch gut schmecket ... usw.) Fazit: besser mit Alternativen spielen!

**Googles KI:** In der deutschen Sprache ist die Form gedeckt eine veraltete oder poetische Variante des Partizips Perfekt von decken. Heutzutage ist die Standardschreibweise gedeckt.

**Irene:** Mir fehlt echt die Zeit für alles. Die Wörterschlange lasse ich in dieser Runde weg.

Kann ich verstehen. Danke, dass Du Bescheid sagst!

Lektor **Helmut** beim letzten Mal: Wenn mir aufs Gehirn ein Schlagbaum fällt, dann habe ich einen Gehirnschlag vom Baum. :-)

**Runde.** Vier Spieler schließen in dieser Runde optimal ab, dahinter tut sich eine große Lücke auf.

**Connie** erzielt knapp eine echte Pseudoprozentzahl.

**Rangliste.** Die Podiumsplätze bleiben stabil – nur **Werner** klettert zu **Ulrike** auf die unterste Stufe.

1. Helmut Postl	32+34+34=100	100,0%
1. Cici Beilken	32+34+34=100	100,0%
1. Ulrike Aka	32+34+34=100	100,0%
1. Werner Urff	32+34+34=100	100,0%
5. Petra Wortmann	32+32+33= 97	85,0%
6. Barbara Dauenhauer	29+32+34= 95	75,0%
7. Martin Stuke	30+30+31= 91	55,0%
8. Connie Lamm	29+22+31= 82	10,0%

**Connie** schiebt sich vor **Det**, der sich dieses Mal gar nicht gemeldet hat.

Rang	Name	dabei	alt	aktuell	neu
1.	Helmut Postl	48x	99,4 * 0,6 +	100,0 * 0,4 =	99,6
2.	Cici Beilken	48x	95,1 * 0,6 +	100,0 * 0,4 =	97,1
3.	Ulrike Aka	48x	92,7 * 0,6 +	100,0 * 0,4 =	95,6
3. (4.)	Werner Urff	48x	92,6 * 0,6 +	100,0 * 0,4 =	95,6
5.	Petra Wortmann	45x	75,0 * 0,6 +	85,0 * 0,4 =	79,0
6.	Martin Stuke	48x	68,1 * 0,6 +	55,0 * 0,4 =	62,9
7.	Barbara Dauenhauer	48x	42,0 * 0,6 +	75,0 * 0,4 =	55,2
8. (9.)	Connie Lamm	48x	36,7 * 0,6 +	10,0 * 0,4 =	26,0
9. (8.)	Det Runo	20x	38,6 * 0,6 +	0,0 * 0,4 =	23,2
10.	Irene Kolb	7x	4,9 * 0,6 +	0,0 * 0,4 =	2,9

**Neue Vorgaben** (Eine Reihe besteht aus vier verschiedenen Wörtern evtl. mit Vorgabe):

<ul style="list-style-type: none"> <li>• regen</li> <li>• wasser</li> <li>• bett</li> </ul>	<p><b>Buchstabenwerte für die neuen Vorgaben:</b></p> <p>Buchs=ABCDEFGHIJKLMNQRSTUUVWXYZÄÖÜ</p> <p>Werte=56828613859985384398774537629</p> <p>Werte=9      8      7      6      5      4      3      2      1</p> <p>Buchs=KLSÜ CEIMPT UVZ BFÄ AJNX QW HORY DÖ G</p>
---	--

**Wunschformat** – eine Leerzeile beendet die Angaben zum Spiel:

```
Wörterschlange Münzbach
Spieler=Max Mustermann
vier:   Pier Vier Fier fieP           // 7+6+6+7=26
vier:   Fier Vier Zier zieP           // Reserve
hundert: hunGert hungerN hÄngern Fängern
hefte:  heXte heFte hÜfte höfte
```

**Spielleiter:** Cici Beilken, <DS@CiciB.de>, Ilmenaustraße 3, 53757 Sankt Augustin, ☎ 0 22 41 89 48 208

# 22

## RoboRally N. N.

SPIELAUFRUF

Hallo liebe Roboterfans,

diesen Plan schlage ich für die nächste Partie vor. Wer möchte hier gerne mitspielen? Anmeldungen bitte ab sofort an mich. Außerdem dürft Ihr mir Vorschläge für Start und Ziel sowie Zwischenfahren schicken. Wo sollen sie platziert werden?

Herzliche Grüße, Euer *Cici*

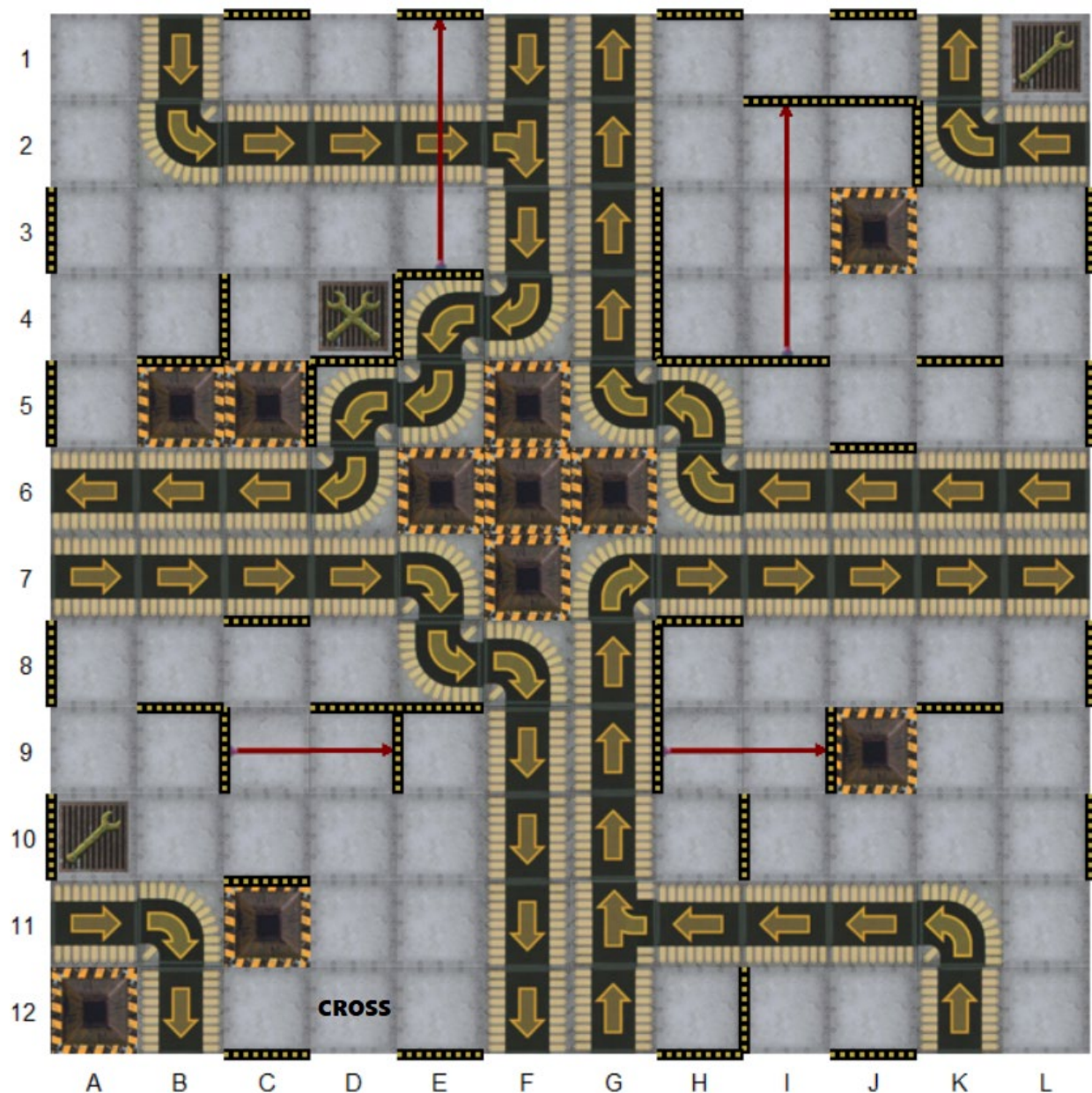

**Spielleiter:** Cici Beilken, <DS@CiciB.de>, Ilmenaustraße 3, 53757 Sankt Augustin, ☎ 0 22 41 89 48 208

*Dottendorfer Soccer 448*

# RoboRally Vienne

RUNDE 8
---------

Hallo liebe Roboterfans,

nach **Helmut** in Runde 6 fährt nun – niemanden wird es wundern – **Wolfgang** ins Ziel. Der dritte Platz ist hingegen noch völlig offen.

**Cici** (CB): *Alleine: G9v; mit DK: G11v (besser).*

Immerhin absolviere ich jetzt endlich auch das zweite Zwischenziel.

**Ottmar** (OK): *Hier mein – etwas trickreicher – Zug.*

So kommst Du gut an Drea vorbei, aber in der dritten Phase hattest Du sicher erwartet, dass Dich das Band von E6 nach D6 befördert. Doch Frank steht auf D5 und wartet ebenfalls auf den Transport nach D6. Die Förderbänder bei RoboRally vermeiden eine Kollision, indem beide Roboter stehen bleiben. In der Folge fährst Du leider in den Abgrund. Du startest in der nächsten Runde virtuell auf der zweiten Fahne.

**Frank** (FT): *Diesmal kein power down und auch rechtzeitig :-)* D4> D4v D6v D9> D12> Danke für Deine Koordinaten! Ohne Ottmar wären sie goldrichtig – bis auf die letzte Position. Da wärst Du statt auf D12> auf G9> gelandet. Vermutlich hast Du die Wirkung der Drehscheibe auf D9 übersehen. Auf wundersame Weise endet Dein Zug trotz Blockade mit Ottmar unverändert, denn das Förderband transportiert Dich statt in Phase 3 halt in Phase 4 um ein Feld weiter.

**Michael** (MH): *Oha, wie ich sehe, bist Du mir tatsächlich dicht auf den Ketten. Den von Dir vorgeschlagenen Wartezug habe ich übrigens tatsächlich erwogen. Aber weil ich annahm, Du fährst 2,-,1,U,3, um den Beschuss durch mich zu verhindern, habe ich ihn nicht gemacht. Denn dann hättest Du mich bereits im 3. Schritt beschossen und zudem noch aufs Zahnrad I4 geschoben. Also musste ich die 2 Lasertreffer leider hinnehmen. Dass Du mich diese Runde nach Fahne 2 ins Loch schieben könntest, hatte ich tatsächlich übersehen. Aber so wie Deine Karten jetzt sind, gelingt Dir das nicht. Du kannst mich nur bis genau auf die Fahne schieben – wo ich dann im Kreuzfeuer von Dreas und Deinen Schüssen spektakulär explodiere. (Dabei verbrennt leider die Fahne...). Mit nur einem 1er komme ich nicht weit. Also mache ich Powerdown auf dem Zahnrad und hoffe auf Runde 10. (Da OK anscheinend ebenso viel Pech mit den Karten hat wie ich, dauert die Partie ja vielleicht noch so lange.).*

Da kannst Du durchaus recht haben, aber hoffentlich wird Dir in der Pause auf der Drehscheibe nicht zu schwindelig!

**Wolfgang** (WF): *Ich sehe nicht, wer oder was mir in die Quere kommen könnte, damit bin ich auf dem zweiten Platz?*

Ja, das stimmt. Herzlichen Glückwunsch zu Silber!

**Drea** (DK): *Ich hoffe, Ottmar springt bzw. ist, wie von mir vermutet, rückwärts aufs Band gesprungen;-) und ich hoffe, dass ich nun bei der 2. Fahne registriert bin und wir uns nicht ins Gehege kommen. Also mal wieder spannend.*

Das hast Du Dir gut überlegt und es klappt vollkommen wie geplant.

# 24

## Partie Vienne – Stand zu Beginn der Runde 9

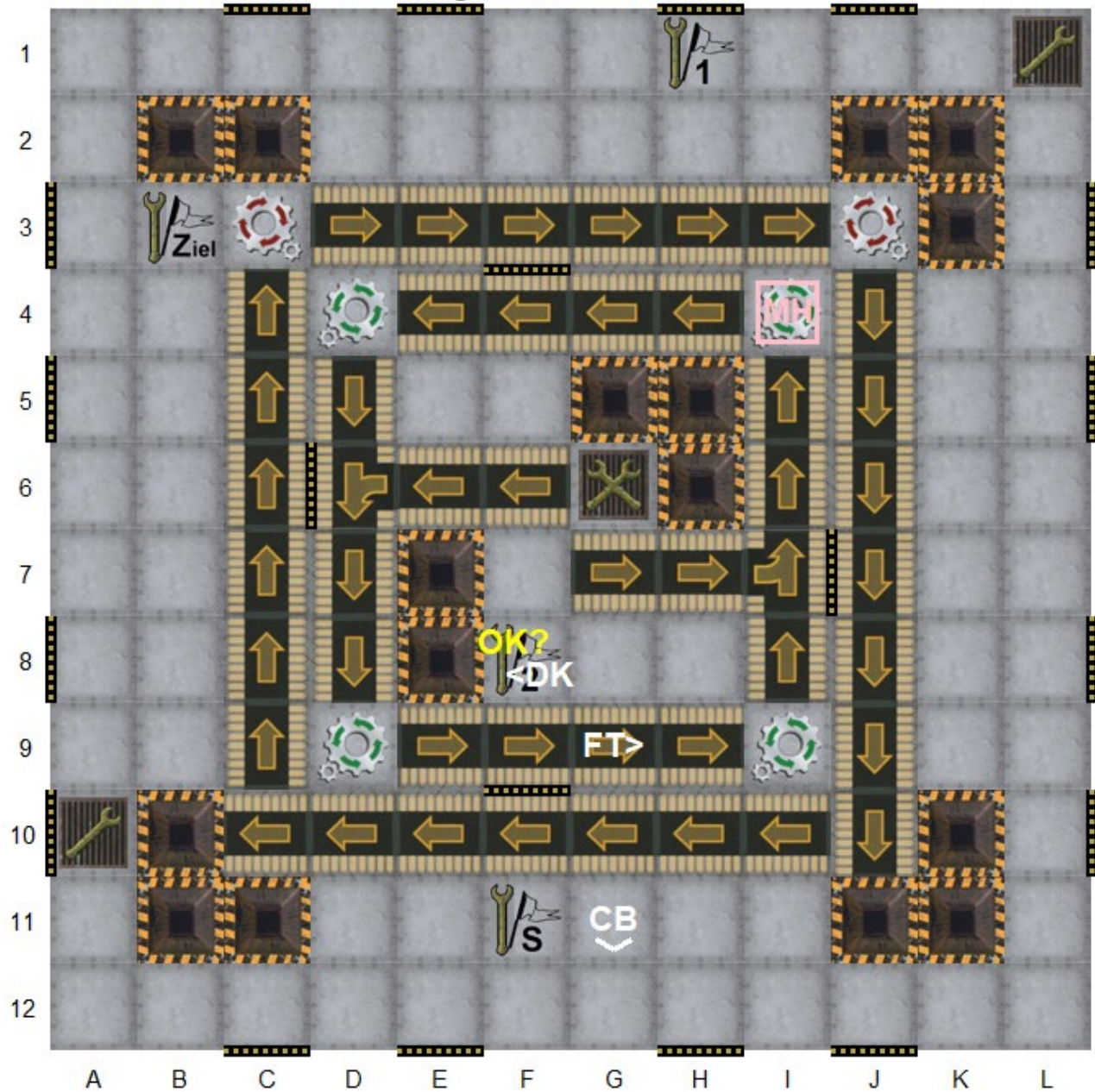























































**Ablauf:** Start auf S (F11), dann via Fahne 1 (H1) über Fahne 2 (F8) zum Ziel auf B3  
**Reihenfolge der Borelemente:** 1. Bänder – 2. Zahnräder  
**Zahnräder** C3, J3: 90° rechtsrum (kleines Zahnrad rechts), D4, I4, D9, I9: 90° linksrum







Stand der Roboter zu Beginn der neunten Runde (Rangfolge: Fahne/Ausfälle/Schäden):

Spieler	Kürzel	Position	Schäden	Ausfälle	Register	Ziel (Fahne)
1. Helmut Postl	HP		2	0	B3 (Z)	<b>1. Platz</b>
2. Wolfgang Friedrich	WF		2	1	B3 (Z)	<b>2. Platz</b>
3. Drea Koch	DK	F8<	0-1=0	0	F8 (2)	B3 (Z)
4. Ottmar Krämer-Fuhrmann	OK	F8?	3 rip=2	0+1=1	F8 (2)	B3 (Z)
5. Cici Beilken	CB	G11v	2+1=3	1	F8 (2)	B3 (Z)
6. Frank Tietmeyer	FT	G9>	2+1=3	1	H1 (1)	F8 (2)
7. Michael von Holtum	MH	I4>	4 pd=0	2	H1 (1)	F8 (2)

Ablaufplan der achten Runde:

Spieler	Start	Phase 1	Phase 2	Phase 3	Phase 4	Phase 5
Cici B.		R.24  	3.80 	1.56   	L.39    	2.74 
CB	J7v	⇒ J8<	⇒ G8<	⇒ F8<	⇒ G9v	⇒ G11v
Drea K.		1.64 	2.69 	U.01 	-.46   	L.17  
DK	F4v	⇒ F5v	⇒ F7v	⇒ F7^	⇒ F8^	⇒ F8<
Frank T.		3.81   	U.05  	1.53   	3.83   	2.68  
FT	E1v	⇒ D4>	⇒ D4v	⇒ D5v	⇒ D9>	⇒ G9>
Michael H.		1.52  	L.15  	R.10  	R.16   	L.27  
MH	J8<	⇒ I7<	⇒ I6v	⇒ I5<	⇒ I4<	⇒ I4>
Ottmar K.		-.45  	-.47  	1.51  	1.58  	L.35
OK	F7v	⇒ E6v	⇒ E5v	⇒ E6v	⇒ rip	
Wolfgang F.		2.75    	L.09	U.02	U.06	-.43
WF	B5^	⇒ B3^				

Legende: Roboter...

 – wird registriert,  – erreicht Fahne,  – wird geschoben,  – erhält Schaden,  
 – wird um 90° nach links gedreht,  – wird nicht transportiert,  – fährt ins Loch.

### Programmkarten für Runde 9

Ziel: Fahne

Drea Koch (DK):	-.44	1.49	3.79	L.13	L.31	L.35	R.22	R.28	U.03	Z
Ottmar Krämer-F.* (OK):	1.52	2.76	3.80	3.83	L.09	R.26	U.06			Z
Cici Beilken (CB):	-.45	1.59	L.27	L.29	R.14	U.01				Z
Frank Tietmeyer (FT):	1.53	2.67	3.81	R.24	R.34	U.04				2
Michael v. Holtum (MH):	Powerdown									2

\* Bitte Startrichtung angeben. Roboter ist zunächst virtuell.

Herzliche Grüße, Euer Cici

Wunschformat für Eure Zugabgabe (NN = Euer Kürzel):

```
RoboRally Vienne
NN: R.34 3.79 2.75 U.05 2.74
/=> H6^ H4^ J2^ K3< I3< (optional)
/Kommentar, z.B. Startrichtung oder Ankündigung eines Powerdown
```

# RoboRally Solitär

RUNDE 16
----------

Hallo, liebe Freunde von RoboRally,

dieses Mal bringen fast alle ihren Roboter in fünf Schritten von Fahne 1 zu Fahne 2.

**Cici:** *CB: v 3.00 0.00 3.00 1.00 // Mit NOP: 4 Schritte*

Nette Idee mit *No Operation*, aber natürlich nicht regelkonform.

**Heike** einen Tag nach dem offiziellen Erscheinungstermin: *Hatte gerade noch eine Eingebung die ich sicherheitshalber auch gleich losschicken möchte.*

Das ist toll – danke sehr!

**Frank:** *Sieht ziemlich optimal aus :-)*

Das kann man wohl sagen.

**Michael:** *Das ist einfach, denn von Fahne 1 nach 2 ist genau die Etappe, die ich gerade fahre. Mit den richtigen Karten ist sie in 6 Schritten zu schaffen.*

Du fährst über das Band in Spalte J, aber auf dem direkten Weg geht es schneller.

**Claudio:** *Wie schön: Ein Palindrom!*

Stimmt, Euren Zug kann man auch rückwärts ablesen und er bleibt gleich.

**Helmut:** *Diesmal geht es sogar in 5 Zügen.*

Hattest Du diesmal keine Zeit für alle möglichen Varianten?

Lektor **Helmut:** *Ich glaube, ich habe es zu notieren vergessen, ich bin mir nicht sicher. Die Varianten kommen mir vertraut vor, aber ich erinnere mich jetzt nicht mehr. Ich merke, vier Wochen sind schon bedeutend knapper. Auch bei Scrabble habe ich nicht unbedingt einen guten Zug gefunden.*

Alle Eingaben sind in dieser Runde gültig und funktionieren einwandfrei:

Frank, Claudio, Helmut	↓	3.00	U.00	-.00	U.00	3.00
Heike	↔	1.00	L.00	3.00	1.00	3.00
Cici	↔	1.00	L.00	3.00	3.00	1.00
Michael	↓	2.00	L.00	3.00	R.00	3.00 1.00

**16. Aufgabe:** Wie kommt man am schnellsten von Fahne 2 (F8) zum Ziel (B3)?

Da das nicht so schwer ist, die **Zusatzaufgabe:** Wie viele minimale Wege findet Ihr?

**Regeln:** Man fährt unbeeinflusst von anderen Robotern auf dem Plan von Vienne und darf die Karten aus dem Sortiment (3.00, 2.00, 1.00, -.00, R.00, L.00, U.00) beliebig – gegebenenfalls auch mehrfach – einsetzen.

Wunschformat für Eure Zugabgabe (NN = Euer Kürzel):

```
RoboRally Solitär
NN: > 3.00 R.00 1.00 1.00 3.00
/ => F3> G3v F4v F5v F8v (optional)
/Kommentar, z.B. Startrichtung
```

Herzliche Grüße, Euer *Cici*

## 61. Scrabble

I<sub>1</sub>T<sub>1</sub>T<sub>1</sub>E<sub>1</sub>R<sub>1</sub>

RUNDE 3

Liebe Scrabblers,

das beste Wort (der oder das) Feed begegnet uns laufend in den neuen Medien und ist auch dem Duden als Jargon bekannt.

**Werner** muss ich den folgenden Zug leider ablehnen: M3s rotzusehnEN 15\*2=30. Der erweiterte Infinitiv rotzuseh[e]n kann nicht wie ein Partizip gebeugt werden.

**Connie:** *Scrabble wird mir einfach zu viel, da steige ich aus.*

**Helmut:** *Ich fand nichts Besseres. Diese Runde nicht und vorige auch nicht.*

Das fanden wir aber schade.

**Runde.** Nur vier Tüftler verfolgen den aktuellen Feed. Fünf bisherige Spitzenreiter verlieren die Führung und nur die Turnierspieler **Blanca** sowie **Ulrike** behalten noch die Einhundertprozent.

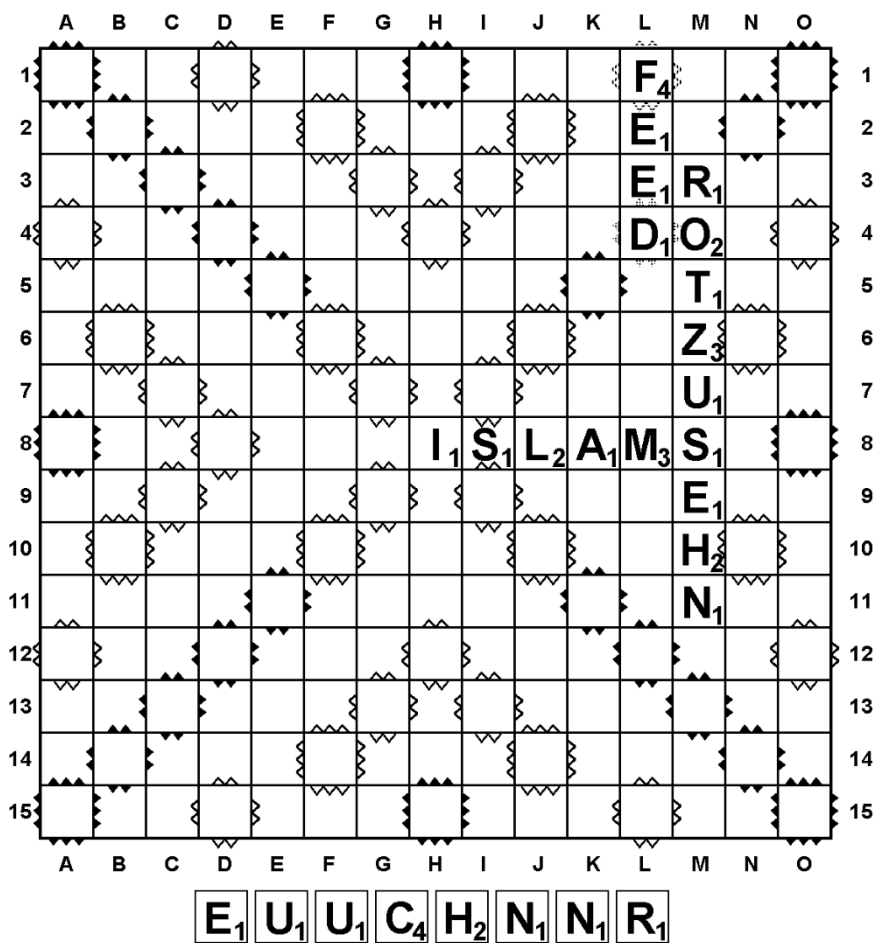

Pl	Name	Wo	Wörter	akt	alt	neu	%	Rang	Besser
	<b>Bester Zug:</b>	L1s	FEED+Er+Do	30	104	134	100,0		
1.	Blanca Gröbli	L1s	FEED+Er+Do	30	104	134	100,0	1.	0
1.	Ulrike Aka	L1s	FEED+Er+Do	30	104	134	100,0	1.	0
1.	Cici Beilken	L1s	FEED+Er+Do	30	94	124	92,5	6. (8.)	-7
1.	Drea Koch	L1s	FEED+Er+Do	30	44	74	55,2	15. (16.)	-28
5.	Barbara Dauenhauer	J6w	FUNZEN	21	104	125	93,3	3. (1.)	-4
5.	Marianne Bremer	J6w	FUNZEN	21	104	125	93,3	3. (1.)	-4
5.	Werner Urff	J6w	FUNZEN	21	104	125	93,3	3. (1.)	-4
5.	Renate Sternagel	J6w	FUNZEN	21	94	115	85,8	9. (8.)	-11
5.	Ingrid Herrmann	J6w	FENZEN	21	90	111	82,8	10. (11.)	-25
10.	Gottfried Beesk	J6w	FUNZE	20	104	124	92,5	6. (1.)	-9
11.	Susanne Böing	N1s	FEEN+rE+oN	19	104	123	91,8	8. (1.)	-10
12.	Helmut Postl	K7s	FaNDEN	18	60	78	58,2	13.	-23
12.	Petra Wortmann	L4w	FoND	18	60	78	58,2	13.	-23
14.	Jürgen & Betty Runo	J3s	FEUDELN	13	90	103	76,9	11.	-34
15.	Robert Grabinski		(gibt keinen Laut)	0	94	94	70,1	12. (8.)	-21
15.	Connie Lamm		(steigt aus)	0	60	60	44,8	16. (13.)	-26

	A	B	C	D	E	F	G	H	I	J	K	L	M	N	O	P	Q	R	S	T	U					
1								M <sub>3</sub>		B <sub>3</sub>	U <sub>1</sub>	C <sub>4</sub>	H <sub>2</sub>	K <sub>4</sub>	R <sub>1</sub>	I <sub>1</sub>	0	I <sub>1</sub>	K <sub>4</sub>	E <sub>1</sub>	N <sub>1</sub>	1				
2								I <sub>1</sub>						Ü <sub>6</sub>								2				
3			S <sub>1</sub>	E <sub>1</sub>	I <sub>1</sub>	C <sub>4</sub>	H <sub>2</sub>	T <sub>1</sub>	Ë <sub>1</sub>	S <sub>1</sub>	T <sub>1</sub>	E <sub>1</sub>		N <sub>1</sub>								3				
4								T <sub>1</sub>						F <sub>4</sub>								4				
5								E <sub>1</sub>						T <sub>1</sub>								5				
6						S <sub>1</sub>	A <sub>1</sub>	L <sub>2</sub>	O <sub>2</sub>	N <sub>1</sub>	F <sub>4</sub>	Ä <sub>6</sub>	H <sub>2</sub>	I <sub>1</sub>	G <sub>2</sub>	E <sub>1</sub>	S <sub>1</sub>		C <sub>4</sub>		6					
7								W <sub>3</sub>						G <sub>2</sub>		I <sub>1</sub>			R <sub>1</sub>			7				
8	V <sub>6</sub>	E <sub>1</sub>	R <sub>1</sub>	B <sub>3</sub>	L <sub>2</sub>	Ü <sub>6</sub>	H <sub>2</sub>	E <sub>1</sub>	N <sub>1</sub>	D <sub>1</sub>	E <sub>1</sub>	S <sub>1</sub>		E <sub>1</sub>		N <sub>1</sub>			O <sub>2</sub>			8				
9								L <sub>2</sub>						M <sub>3</sub>		S <sub>1</sub>			Q <sub>10</sub>			9				
10			A <sub>1</sub>					L <sub>2</sub>								P <sub>4</sub>			U <sub>1</sub>			10				
11		A <sub>1</sub>	B <sub>3</sub>	S <sub>1</sub>	E <sub>1</sub>	I <sub>1</sub>	F <sub>4</sub>	E <sub>1</sub>	N <sub>1</sub>	D <sub>1</sub>	E <sub>1</sub>					U <sub>1</sub>		S <sub>1</sub>	I <sub>1</sub>			11				
12			G <sub>2</sub>					N <sub>1</sub>								0			O <sub>2</sub>	S <sub>1</sub>	G <sub>2</sub>	12				
13			E <sub>1</sub>													6			D <sub>1</sub>		E <sub>1</sub>	13				
14	S <sub>1</sub>	Ç <sub>4</sub>	H <sub>2</sub>	E <sub>1</sub>	R <sub>1</sub>	E <sub>1</sub>	N <sub>1</sub>	Z <sub>3</sub>	A <sub>1</sub>	U <sub>1</sub>	N <sub>1</sub>	E <sub>1</sub>				N <sub>1</sub>		A <sub>1</sub>		T <sub>1</sub>	14					
15			A <sub>1</sub>													D <sub>1</sub>		W <sub>3</sub>		R <sub>1</sub>		15				
16			K <sub>4</sub>													0			Ä <sub>6</sub>		Ö <sub>8</sub>	16				
17			T <sub>1</sub>													M <sub>3</sub>		S <sub>1</sub>		T <sub>1</sub>		17				
18		V <sub>6</sub>	E <sub>1</sub>	L <sub>2</sub>	T <sub>1</sub>	L <sub>2</sub>	I <sub>1</sub>	N <sub>1</sub>	E <sub>1</sub>	R <sub>1</sub>	I <sub>1</sub>	N <sub>1</sub>						S <sub>1</sub>		E <sub>1</sub>		18				
19			M <sub>3</sub>													E <sub>1</sub>	N <sub>1</sub>	N <sub>1</sub>	U <sub>1</sub>	10	I <sub>1</sub>	E <sub>1</sub>	R <sub>1</sub>	E <sub>1</sub>	T <sub>1</sub>	19
20																			R <sub>1</sub>		E <sub>1</sub>		20			
21							O <sub>2</sub>	M <sub>3</sub>	B <sub>3</sub>	U <sub>1</sub>	D <sub>1</sub>	S <sub>1</sub>	F <sub>4</sub>	R <sub>1</sub>	A <sub>1</sub>	U <sub>1</sub>	E <sub>1</sub>	N <sub>1</sub>			M <sub>3</sub>	21				

A<sub>1</sub>
A<sub>1</sub>
E<sub>1</sub>
D<sub>1</sub>
N<sub>1</sub>
R<sub>1</sub>
S<sub>1</sub>
T<sub>1</sub>

### Finale

Bitte alle Buchstaben der Bank in ein bis acht Zügen auf dem Plan verbauen!  
Die drei gekennzeichneten Buchstaben können gegen Joker getauscht werden.

Liebe einspurende Superscrabblers!

**Jörg:** *Wie konnte ich das kalte Bad im Eisbach nicht vermissen? "Vielleicht kommt später was Besseres, aber ich glaube nicht dran", um verdiente Superscrabblers zu zitieren.*

Nach dem Mix Deiner bisherigen Züge hätte ich tatsächlich noch etwas erwartet.

**Martin:** *Überraschend, was es so für Zäune gibt ...*

Stimmt und Du hast anscheinend ein umkippendes Exemplar gesehen.

**Claudio:** *Ich weiß gar nicht, was mein Wort bedeutet.*

Dann schau mal in einem einschlägigen Kompendium nach!

**Werner:**  $K4w *ZIPf*E*LNDS+t*Z+eI 9*12+3*1+2=113.$

Das Verb *zipfeln* steht umgangssprachlich für einen zipfeligen Saum haben. Allerdings darf man hier das e der Endung nicht auslassen.

**Marianne:**  $A1s S*ENSI*TIv*EN 13*4=52.$

Das Wort lässt sich nicht mit den vorhandenen Buchstaben und Jokern legen – allenfalls A2s ENSITIV.

**Christoph** vernachlässigt eine mögliche Endung und büßt deswegen 12 Punkte ein.

**Martin** und **Claudio** fahren eine 50er-Prämie ein und das Spitzenwort erzielt einen Bonus von 75 Punkten. Einspuren steht laut Duden «*schweizerisch für sich in eine Fahrspur einordnen*», aber ich habe es in meiner Kindheit schon für das Aufgleisen von Lokomotiven oder Waggonen auf die Schienen unserer Märklin-Eisenbahn benutzt.

**Tabelle.** **Christoph** hält die Spitzenposition und alle anderen Ränge bleiben ebenfalls unverändert, sind aber im kommenden Finale nicht in Stein gemeißelt.

Pl	Name	Wo	Wörter	Pkte	alt	neu	%	Rang	Besser
	<b>Bester Zug:</b>	P6s	eINSPURENDEM	111	2838	2949	100,0		
1.	Cici Beilken	P6s	eINSPURENDEM	111	2597	2708	91,8	2.	-20
2.	Werner Urff	K4w	ZIPfELND+tZ+eI	104	2474	2578	87,4	3.	-39
2.	Gottfried Beesk	K4w	ZIPfELND+tZ+eI	104	2467	2571	87,2	4.	-47
4.	Ulrike Aka	A1s	EXPULSIVEM	100	2384	2484	84,2	5.	-45
4.	Petra Wortmann	A1s	EXPULSIVEM	100	1759	1859	63,0	9.	-80
6.	Claudio Maniglio	C16w	KOMPENDIUMS	90	2130	2220	75,3	6.	-81
7.	Christoph Haenel	A1s	EXPULSIV	88	2702	2790	94,6	1.	-15
8.	Martin Stuke	A16w	UMkIPPENDES	82	1830	1912	64,8	7.	-88
9.	Jörg Diersen	B4w	MIX+sI+eX	65	1820	1885	63,9	8.	-108
9.	Barbara Dauenhauer	B4w	MIX+sI+eX	65	1681	1746	59,2	10.	-97
11.	Marianne Bremer	R20w	rEXe+rE+eX	39	1501	1540	52,2	11.	-129
12.	Ingrid Herrmann		(NMR)	0	423	423	14,3	12.	-163
12.	Robert Grabinski		(NMR)	0	350	350	11,9	13.	-158
12.	Renate Sternagel		(abgemeldet)	0	308	308	10,4	14.	-175
12.	Connie Lamm		(NMR)	0	152	152	5,2	15.	-180

Herzliche Grüße, der **Cici**

**Spielleiter:** Cici Beilken, <DS@CiciB.de>, Ilmenaustraße 3, 53757 Sankt Augustin, ☎ 0 22 41 89 48 208

*Dottendorfer Soccer 448*

# 30

## 26. VP-Sleuth – Emmer

Runde 6

**AnnΔ:** *Wow, was für eine tolle Runde, mal sehen, ob das weiter so gut geht. ... Da dabei einige mehrfach vorkommen, gibt es immer auch Pluspunkte und vielleicht wieder Bonus.*

Da muss ich Dich leider enttäuschen. Irgendetwas ist dabei schiefgelaufen.

**Lukas** und **Sven** fragen beide nach den Roten von A. Da habe ich die Ersatzfrage von unserem Schweizer Mitspieler beantwortet.

Rang	Name	Antwort	alt	neu	B	Total
1. (4.)	Andreas Urh	D hat 1 Roten	-1	11	3	13
2. (1.)	AnnΔ Sabine Hubrig-S.*	F hat 1 Dreier	11	-1	0	10
2.	Susanne Böing	C hat 1 Blauen	3	7	0	10
2. (3.)	Sven M. Kübler	A hat 2 Rote	1	7	2	10
5. (6.)	Monika Rybczynski	E hat 1 Diamanten Dreier	-3	5	2	4
6. (4.)	Lukas Grossmann	A hat 3 Dreier	-1	-5	2	-4

\* Dauertipps überprüfen!

## 27. VP-Sleuth – Nidder

Runde 3

**Sven** zwei Tage nach dem offiziellen Erscheinungstermin: *Mal schnell zatten, bevor hier die Handwerker kommen... Wärmepumpe (Habeck sei Dank!)*

Norma-Luise wird jetzt nach unten gereicht, weil es schon zwei positive Salden gibt.

Rang	Name	Antwort	alt	neu	B	Total
1. (2.)	AnnΔ Sabine Hubrig-S.	B hat 2 Grüne	-1	2	0	1
1. (2.)	Monika Rybczynski	D hat 1 Diamanten	-1	2	0	1
3. (1.)	Norma-L. Null	B hat 0 blaue Perlen	0	0	0	0
3. (4.)	Lukas Grossmann	G hat 1 Gelben	-3	3	0	0
5.	Susanne Böing	B hat 1 Blauen	-4	-1	0	-5
6.	Sven M. Kübler	E hat 2 rote Diamanten	-6	-1	0	-7

Viele Grüße, Euer **Cici**



**Friedemann** am 15.06.2025: Anbei ein Bild aus Deiner Heimatstadt Grevenbroich (dem dortigen 1975 eingerichteten Tierpark nahe der Erft) von [spiegel.de](http://spiegel.de)

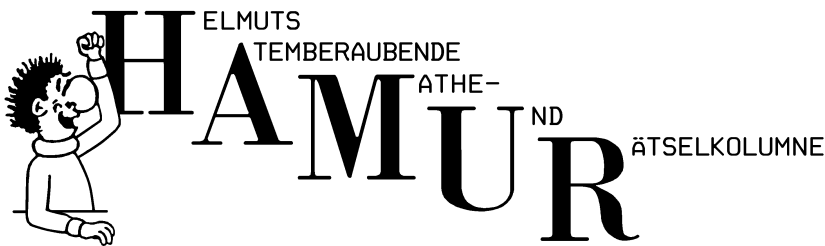

NUMMER  
186-19

Hallo, liebe Rätselfreundinnen und Rätselfreunde!

Wien, 17. März 2026

Als erster schreibt wieder **Michael von Holtum**, der sich widerstandslos („ich konnte nicht widerstehen“) sofort auf die Rätsel gestürzt hat und wie viele andere auch die Erfahrung gemacht hat, dass beim Rätsellösen das Aufschreiben jener Teil ist, der am längsten dauert. Deine angegebenen Erdenpunkte sind richtig, aber es gibt noch ein paar weitere. Du hast noch Galgenfrist, bevor Du unten nachsiehst. ☺ Dafür erkennt Michael Herrn Meiers Idee mit dem freudigen Ausruf: „Hah, das ist witzig um die Ecke gedacht!“ Vielen Dank, es freut mich sehr, wenn Dir die Aufgaben Spaß machen!

Als nächstes folgt eine ausführliche Korrespondenz mit **Friedemann Mattern** zu den Erdenpunkten über Mathematikansätze und gewisse Vereinfachungen bei den Gleichungen sowie die Anwendung von KI-Bots und deren Ergebnisgenauigkeit. Zu den Serviettenringen merkt Friedemann an, dass „zwei einander entgegenwirkende Effekte auftreten: Der Serviettenring wird dünner, andererseits wird er umfangreicher. Anscheinend hebt sich das genau auf“ mit den Nachsatz: „Aber beweisen will und muss ich das jetzt ja nicht.“ Stimmt, genau so war es mit Herrn Meiers Idee gedacht.

Auch **Cici Beilken** löst das Erdenrätsel – nach kurzer Nachfrage – hervorragend. Zum Serviettenring hat Cici Herrn Meier alias **Mike Spenke** erfolgreich konsultiert. Merke: Man muss nicht selbst denken, man muss wissen, wo man denken lassen kann. ☺ Cici schreibt dazu: „Schönes Rätsel. Bitte mach weiter so, bis ich mal selber draufkomme. ☺“ Mit Vergnügen! **Mikes** Anmerkung zum Weihnachtskuchen ist gut, ich werde unten darauf antworten.

Auch **Uwe Schnell** begnügt sich mit denselben Erdenpunkten wie Michael. Dir wird die gleiche Galgenfrist eingeräumt. ☺ Das Volumen des Serviettenrings ist richtig, die Herkunft der Formel dazu wäre interessant. Hast Du sie selbst berechnet?

Als nächstes schreibt **Martin Stuke**, dass ihm Cici als Stopper und Schweiger beim Kartenspiel sehr gefallen hat. Mir auch. Es ist wirklich interessant, was aus Ungenauigkeiten heraus für tolle Gedanken sprießen können. Bei den Erdenpunkten ist Martin in guter Gesellschaft mit den Galgenfristnehmern. ☺ Die Idee von Herrn Meier hat **Susanne Winter** bestens erkannt. Genau so war es gedacht.

**Irene Kolb** ist im Dauerstress. Du Arme, hoffentlich geht es Dir irgendwann wieder besser mir Deiner verfügbaren Zeit und Du kommst zu Dingen, die mehr Spaß machen! Sie übermittelt eine Kurz- und Knappmeldung von **Alf Göbbert**, die mich erahnen lässt, dass Alf Herrn Meiers Idee gefunden haben könnte. Stimmt doch, oder?

Und zum Abschluss schreibt **Rainer Jahnk**, der es zwar nicht mehr zum ZAT geschafft hat, aber mir trotzdem zeigt, dass er Spaß mit den Aufgaben gehabt hat. Witzig, Du bist in derselben guten Erdenpunktegesellschaft mit Zusatzfrist. Der Serviettenring ist richtig berechnet, Rainer hat dazu die bekannten Formeln für Kugel-, Zylinder- und Kugelsegmentvolumen herangezogen. Du schreibst, dass Du den „eleganten Weg wahrscheinlich übersehen“ hast, aber was meinst Du damit? Eine elegante Berechnungsmethode oder eine elegante „Meta“-Idee wie von Herrn Meier? Zu ersterem wüsste ich jetzt auch nichts Besseres als normales Ausrechnen.

**Ergänzung zu M212 (Weihnachtskuchen):**

**Mike** erkennt, dass meine Argumentation mit der Spiegelung voraussetzt, dass der Schnitt von einer Seite zu einer anderen geht. Es könnte aber doch auch sein, dass es einen minimalen Schnitt ausgehend von einer Ecke gibt oder dass er von einer Seite zur selben Seite geht oder dass er gar keine Seite berührt, wie z. B. ein innen liegender Kreis.

Du hast recht, mein Argument ist unvollständig. Sehr gut erkannt! Es lässt sich aber recht schnell retten. Spiegle nach wie vor die Torte fünfmal. Dann entstehen eventuell mehrere getrennte Figuren – drei, wenn der Schnitt auf derselben Seite wieder herauskommt, und sechs bei einer innen liegenden Figur. Der Schnitt durch eine Ecke ist ein Spezialfall, weil jede Ecke zu einer Seite (sogar zwei) gehört. Hat man nun mehrere (hier identische) Figuren, so können diese unabhängig voneinander so verschoben werden, dass sie eine Kette bilden, wo benachbarte Figuren sich jeweils in einem einzigen Punkt berühren. Damit kann diese Kette als Einzelfigur aufgefasst werden (sie hat einen zusammenhängenden Umfang), und das Kreisargument greift wieder.

**Neu: Wiederholung der Angabe in den Lösungen.**

Von **Ottmar** kommt via Cici die Anregung, bei der Auflösung jeweils den Aufgabentext zu wiederholen, damit man nicht im vorigen Heft nachschlagen muss. Cici kann damit gut leben, dass Hamur dann etwas länger wird, also werde ich ab jetzt bei den Lösungen immer auch die Aufgabe nochmal angeben.

**Lösungen zu R204 (Besondere Erdenpunkte):**

► „Habt ihr schon gewusst? Wenn man in Dottendorf steht und exakt 1 km nach Norden, dann 1 km nach Osten, 1 km nach Süden und 1 km nach Westen gehen würde, gelangt man nicht genau zum Startpunkt zurück, sondern wegen der Erdkrümmung etwa 19,1 Zentimeter östlich davon.“ „Klar, Mister Neunmalklug. Dann kannst du uns bestimmt auch alle Orte der Erde beschreiben, wo man nach Abschreiten dieses Weges wirklich genau wieder zum Startpunkt zurückkommt.“ Könnt Ihr das auch? Dabei werden idealerweise die Erde als Kugel und die Positionen als punktförmig angenommen. – Hinweis: R-Rätsel. Es sind keine mathematischen Berechnungen gefragt, eine verbale Beschreibung genügt. ◀

Wenn die beiden bewanderten Breitenkreise gleich lang sind, dann gelangt man wieder genau zum Startpunkt zurück. Das ist der Fall, wenn diese Breitenkreise je 500 m nördlich und südlich des Äquators verlaufen. Man kann also auf jedem Punkt starten, der 500 m südlich des Äquators liegt. Diese Antwort geben **Michael, Friedemann, Cici, Uwe, Martin** und **Rainer**. Zu **Michaels** praktischen Betrachtungen – kaum freies Land, viel Regenwald, Gebirge oder Meer mit doppelter Äquatortaufe – habe ich mich mit den Idealannahmen Kugelerde und punktförmige Positionen elegant aus der Affäre gezogen. ☺ Michael schreibt weiter: „Mister Zehnmalklug startet übrigens am Südpol. Diesen erreicht er dann bereits wieder nach der 3. Etappe (N-O-S) und darf die 4. Etappe ausfallen lassen, weil er am Südpol nicht nach Westen gehen kann.“ Dieselbe Idee hat auch **Friedemann**. Aber es ist natürlich ein unerlaubter Wettbewerbsvorteil, eine Etappe zu überspringen! ☺

Sind das nun alle möglichen Startpunkte? In der Nähe des Nordpols kann es passieren, dass die 2. Etappe nach Osten auf einen Breitenkreis mit einem Umfang von weniger als 1 km erfolgt, sodass man *nach einer Umrundung* des Pols so endet, dass am Schluss der Weg nach Westen genau 1 km beträgt (siehe Abbildung). Weitere Startpunkte ergeben sich, wenn der Nordpol auf diese Weise *mehrfach* umrundet wird. Schließlich kann das Ganze symmetrisch auf den Südpol übertragen werden; hier wird der Südpol auf der 4. Etappe nach Westen umrundet. Das haben **Cici** und **Friedemann** herausgefunden. Klasse! **Friedemann** findet die Lösung etwas „esoterisch“ und fragt, ob das wirklich so gemeint war – beliebig häufige Polumrundungen bei beliebig kleinen Umfängen und so... Ja, die getroffenen Idealannahmen rechtfertigen eine gewisse, den Mathematikern innewohnende Esoterik. ☺

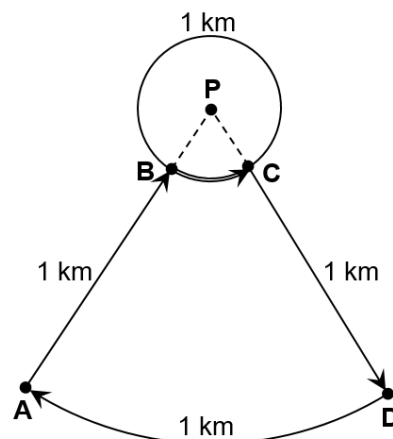

Dieses Rätsel war bewusst in der R-Kategorie, da die Mathematik dahinter etwas ungemütlich ist. **Friedemann** hat die Kugelform am Pol durch eine Ebene angenähert und die aufgestellten Gleichungen von **ChatGPT** und **OpenAI o3-mini** (das deutlich genauere Werte als ChatGPT liefert; warum auch immer) lösen lassen. Demnach hat „Neu-Dottendorf“ oder „Dottendorf am Pole“ (wie es Friedemann witzigerweise benennt) die Koordinaten  $89,98975^\circ$  N,  $7,112274^\circ$  E. Die Genauigkeit entspricht dabei jener des bekannten Erdradius, das sind etwa 4-5 Dezimalen.

Die Verwendung der Ebene statt der Kugelform ist als Näherung erstaunlich genau – die entsprechenden Koordinaten stimmen auf mindestens 9 Dezimalen überein (wie ich nachgerechnet habe). Außerdem sind die Gleichungen sogar von einfacher Bauart: Es sei  $r$  der Radius PB und  $\alpha$  der Winkel BPC. Dann gelten die beiden Gleichungen  $r \cdot (\alpha + 2\pi) = 1$  (2. Etappe) und  $(1 + r) \cdot \alpha = 1$  (4. Etappe). Daraus ergibt sich  $r^2 + r = 1/(2\pi)$  mit der relevanten Lösung  $r = \frac{1}{2} \cdot (\sqrt{1 + 2/\pi} - 1) \approx 0,1396522$ . Der Startpunkt liegt also knapp 1,14 km vom Nordpol entfernt und der obere Breitenkreis hat den Umfang von 877,46 m.

Die Berechnung für die Kugelgestalt der Erde führt auf eine Gleichung 4. Grades für  $\alpha$  mit komplizierten Koeffizienten. Das erläutere ich hier nicht näher, schicke es Interessierten aber gerne zu.

**Cici** fragt, wie es eigentlich definiert ist, einen Kilometer nach Norden zu gehen, wenn man vorher bereits den Nordpol erreicht. Gute Frage! Ich würde sagen, das geht nicht. Wenn der Nordpol nur z.B. 600 m entfernt ist, dann kann ich nur 600 m nach Norden gehen, der Rest geht Richtung Süden. Etwas anderes wäre, wenn ich sage: „Starte in Richtung Norden und gehe geradlinig einen Kilometer.“ Dann bezieht sich „Norden“ nur auf die „Start“richtung; zwischendrin kann die Richtung dann durchaus wechseln (hier von Norden nach Süden), wichtig ist „geradlinig“ weitergehen. Das wird ja normalerweise mit „Richtung beibehalten“ gleichgesetzt, was hier aber nicht stimmt.

# 34

## Lösungen zu M214 (Der Serviettenring):

► Familie Meier besitzt schöne große Serviettenringe aus Holz. Die äußere Wand ist Teil einer Kugel­fläche und die innere ein gerader Zylindermantel. Man kann sich einen Ring so hergestellt denken, dass durch eine Kugel ein großes Loch gebohrt wird, wobei die Bohrachse durch den Kugelmittelpunkt verläuft. Herr Schulze ist zu Besuch und fragt Herr Meier nach der Höhe der Serviettenringe. „6 Zentimeter“, antwortet dieser, „aber warum fragen Sie?“ „Ich möchte das Volumen eines Ringes ermitteln“, erklärt Herr Schulze. „Brauchen Sie dazu denn nicht noch eine weitere Angabe?“ „Nein, diese eine genügt mir, denn ich habe eine wunderbare Formel, um allein daraus das Volumen zu bestimmen.“ Herr Meier, der Herr Schulze als guten Mathematiker kennt, überlegt kurz und antwortet dann: „Ah, wenn das so ist, dann kann ich Ihnen das Volumen sofort sagen. Es beträgt .....“ Wie groß ist das Volumen eines Serviettenringes und welche geniale Idee hat Herr Meier gehabt? ◀

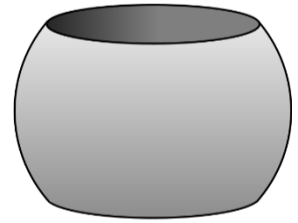

**Irene** schickt eine Kurzmeldung von **Alf**: „Wenn Höhe  $h =$  Durchmesser  $d$ , lässt sich eine Formel in Abhängigkeit von  $d$  für das Volumen ermitteln.“ Ich bin mir dabei ziemlich sicher, dass **Alf** Herrn Meiers Idee erkannt hat. **Uwe** erklärt, dass es sich bei dem Serviettenring um einen Kugelring handelt, dessen Volumen gleich  $\pi \cdot h^3/6$  ist. Für  $h = 6$  ergibt das  $36\pi \approx 113,1 \text{ cm}^3$ . Die Formel ist in dieser Form auf Wikipedia zu finden, hast Du sie von dort? **Rainer** rechnet das Volumen zu Fuß durch mittels  $V_{\text{Ring}} = V_{\text{Kugel}} - V_{\text{Bohrzylinder}} - 2 \cdot V_{\text{Kugelsegment}}$  und kommt auf dieselbe Formel, wo er erkennt, dass sie dem Volumen einer Kugel mit dem Durchmesser  $h$  entspricht.

Die geniale Idee von Herr Meier haben **Michael, Friedemann, Mike** via **Cici, Susanne & Martin** und augenscheinlich **Alf** gefunden: Wenn Herr Schulze für die Berechnung den Durchmesser der Gesamtkugel nicht benötigt, dann beeinflusst er das Ergebnis nicht; er kann einen beliebigen Wert annehmen. Also auch die Höhe  $h$ , das ergibt ein unendlich dünnes Bohrloch, und der Serviettenring wird zu einer Kugel mit dem Durchmesser  $h$ . Das hat Herr Meier erkannt, und aufgrund seiner Reaktion darf angenommen werden, dass er die Formel für das Kugelvolumen kennt und dadurch rasch auf  $36\pi$  kommt, was als Ergebnis akzeptiert wird. Kann er nun auch noch gut kopfrechnen, würde er wohl 113 sagen. – Der springende Punkt bei dieser Idee ist das Wissen um eine spezielle Eigenschaft der benötigten Formel (hier der fehlende Radius), ohne die Formel selbst bzw. deren Herleitung zu kennen.

**Cici** hat auch **Googles KI** gefragt und sie hat es perfekt gelöst. Zunächst mittels Integralen und auf Nachfrage mit Herrn Meiers Idee. Beeindruckend!

Dieses Rätsel ist ein Oldie, und zwar M76 aus Hamur 54 vom 6. Juni 1995 im DS 137.

So, genug gelöst, jetzt wird es wieder rätselhaft.

## M215: Arithmetische Stammbruchfolgen.

(2, 3, 6) ist ein Beispiel einer Folge natürlicher Zahlen, deren Kehrwerte eine arithmetische Folge bilden – also (1/2, 1/3, 1/6). (Bei einer arithmetischen Folge haben je zwei benachbarte Werte dieselbe Differenz  $d$ , z.B. (5, 8, 11, 14) mit  $d = 3$ .) Findet Ihr derartige Folgen mit mehr als drei Zahlen? Was sind die längsten Folgen, die Ihr finden könnt?

**R205: Figur gewinnt.**

Micha und Achim probieren verschiedene Varianten der Spiele „Vier gewinnt“ und „Go-Bang“ bzw. „Gomoku“ aus. Dabei werden auf (endlosem) kariertem Papier abwechselnd Kreuzchen der eigenen Farbe in ein freies Feld gezeichnet. Einer der beiden Spieler ist der „Angreifer“, er muss versuchen, eine vorgegebene Figur aus eigenen Kreuzchen zu bilden. (Diese Figur darf auch gedreht oder gespiegelt sein.) Gelingt ihm dies innerhalb von z. B. 50 Zügen, dann hat er gewonnen. Der zweite Spieler ist der „Verteidiger“, er bildet die Figur nicht selbst, sondern muß den Angreifer von seinem Vorhaben abhalten. Gelingt ihm das innerhalb der vorgegebenen Zuganzahl, dann hat der Verteidiger gewonnen. Micha schlägt vor, das gezeigte L aus vier Kreuzchen zu bilden. Aber Achim merkt schnell, daß der beginnende Spieler immer gewinnen kann. Als nächstes schlägt Achim das 2x2-Quadrat vor. Nach einer Reihe von Spielen bekommen sie den Eindruck, daß bei optimaler Strategie immer der Verteidiger gewinnt. Könnt Ihr für beide Figuren Gewinnstrategien finden?

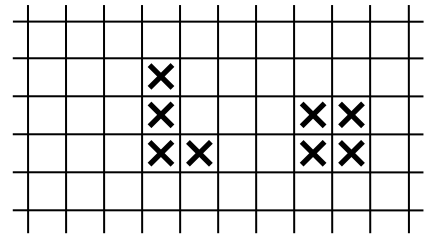

Ich wünsche Euch wieder viel Vergnügen bei den Rätseln. Letztens habe ich eine tolle Antwort vom Echo bekommen: „Wem haben die Rätsel gefallen?“ ..... allen, allen, allen .... ☺  
Bis zum nächsten Mal

Helmut Postl, Sinagasse 56/3/14, A-1220 Wien  
Tel.: +43 6991 9010992, E-Mail: [Helmut.Postl@gmx.net](mailto:Helmut.Postl@gmx.net)

servus

## Index

*Fortsetzung von Seite 8*

**Alle Ausgaben** des Dottendorfer Soccer ab 285 **und Links auf Regeln:** [CiciB.de/DS](http://CiciB.de/DS)

**Ostfriesisches Deichwandern:** [CiciB.de/DS/ODW](http://CiciB.de/DS/ODW)

**Poesiemeister:** [CiciB.de/DS/Poesiemeister](http://CiciB.de/DS/Poesiemeister)

**Primtraktorrennen:** [CiciB.de/DS/Prim](http://CiciB.de/DS/Prim)

**Rasende Roboter:** [CiciB.de/DS/RaRo](http://CiciB.de/DS/RaRo)

**RoboRally:** [CiciB.de/DS/RoboRally](http://CiciB.de/DS/RoboRally)

**Scrabble:** [CiciB.de/DS/Scrabble](http://CiciB.de/DS/Scrabble)

**Miniscrabble:** [CiciB.de/DS/Scrabble#Mini](http://CiciB.de/DS/Scrabble#Mini)

**Topwords:** [CiciB.de/DS/Topwords](http://CiciB.de/DS/Topwords)

**VP-Sleuth:** [CiciB.de/DS/VP-Sleuth](http://CiciB.de/DS/VP-Sleuth)

**Wörterschlange:** [CiciB.de/DS/Woerterschlange](http://CiciB.de/DS/Woerterschlange)

**30 Rails:** [CiciB.de/DS/30Rails-Regeln.pdf](http://CiciB.de/DS/30Rails-Regeln.pdf)

**Wortspielregeln:** [CiciB.de/WSR](http://CiciB.de/WSR) (Stand: Februar 2018 – sowie alte Versionen)

**Wörterlisten:** [CiciB.de/DS/Wortspielregeln/Wortlisten.htm](http://CiciB.de/DS/Wortspielregeln/Wortlisten.htm)

Hallo Ihr Lieben!

Auf geht's zum Finale!

Wer wird Poesiemeister?

**Die Vorgabe aus Runde 7 lautet:**

Hier oben, auf einsamen Höhen,  
Umflossen von Himmelsblau,  
von säuselnder Lüfte Wehen,  
Hier ruh'ich auf blumiger Au:  
**Rings lagern die Lämmer im Grünen,  
Es tönet der Klang der Schalmey,**  
Von glänzender Sonne beschienen,  
Zieh'n wandernde Vögel vorbei!

Ihr flieget hinaus in die Ferne,  
Weit in die unendliche Welt!  
Ich weile hier oben so gerne,  
Nah'unter dem blauen Gezelt!

Von den Menschen dort unten geschieden,  
Von Sorgen und Unmut und Schmerz,  
Erfüllt sich mit seligem Frieden  
Hier oben das ruhige Herz!

So web sich aus seligen Tagen,  
Still gleitend der Lebenslauf,  
Die stürmischen Wellen, sie schlagen  
Nicht bis hier oben hinauf!  
Fromm weidet die silberne Herde  
Im grünen, blumigen Land,  
Verworrenes Trübsal der Erde  
Berührt nicht den heiligen Strand!

von Ludwig Rellstab

ausgesucht von Wolfgang

**Wie Ihr getippt habt, seht Ihr auf der folgenden Seite.**

Rings lagern die Lämmer im Grünen,  
Es tönet der Klang der Schalmei,

1. Der Hirt schaut erschreckt:  
Er hat den Wolf geweckt!  
*getippt von Mario*  
Detlef: au au... man sollte halt keinen Wolf erschrecken  
Elke: hätte er doch mal eine Musikschule besucht, der Depp! Kein Punkt

Heike für Detlef
2. Von glänzender Sonne beschienen,  
Zieh'n wandernde Vögel vorbei!  
*getippt von Kurt, Elke, Wolfgang, Detlef, ANNA*  
Heike: passt so gut ins heile-Welt-Schema  
Wolfgang: das ist so idyllisch, ich sehe in Gedanken die Vögel vorbeiziehen  
Elke: ich habe gerade eine Vision von Gänsen mit Rucksack und Wanderstäben, die Feldflasche baumelt am Lederriemen des Rucksacks – vor Lachen kann ich gerade keinen Punkt geben. Oh, jetzt krieg ich wieder Luft – jetzt aber: 1 Punkt!

Ludwig Rellstab
3. Gespielt von dutzenden Satyrnen.  
Es ist, als wär's im Paradei.  
*getippt von Katya, Detlef*  
Detlef: au... klingt einfach schön. Der Reim nicht das au  
Elke: die Satyrne haben leider kein Rhythmusgefühl, kein Punkt.

Mario
4. Am Bach unten waschen die Frauen  
Und singen voll Freude dabei.  
*getippt von Mario, Kurt, Katya, Elke, Wolfgang*  
Wolfgang: das ist nicht so idyllisch, warum singen die Frauen wenn sie dreckige Wäsche waschen müssen ? aber ist finde es witzig  
Elke: grundsätzlich befürworte ich das Singen, also: 1 Punkt!

ANNA
5. Im Blumenmeer ernten die Bienen,  
Vom Stadel, das duftet das Heu!  
*getippt von ANNA*  
Elke: Bin fruktoseunverträglich, mit Honig kann man mir nicht kommen, grummel, mecker. Kein Punkt.

Kurt
6. Was soll stets Beichten und Sühnen,  
Verlaß das Kloster, sei frei!  
*getippt von Katya, Detlef*  
Detlef: genau! Flieht die Klöster! Freiheit !!!!  
Elke: meins, kein Punkt

Elke
7. Beim Mittelaltermarkt in Lünen  
Ist Retro-Kitsch der letzte Schrei.  
*getippt von Mario*  
Elke: wohl wahr gesprochen, doch lauschet, ihr Recken – wo tät denn hier das Metrum stecken?  
Kein Punkt

Katya
8. Die Wiesen sind heute die Bühnen,  
Auf denen das Glück morgen sei!  
*getippt von Kurt, ANNA*  
Elke: das Glück kommt mir zu spät, I want it all and I want it now! Kein Punkt.

Wolfgang
9. Die Wolken, sie tanzen und ziehen,  
Im Reigen der Lüfte vorbei.  
*getippt von Elke, Wolfgang*  
Wolfgang: das klingt sehr gefälltig, der Reigen der Lüfte ist so herrlich kitschig  
Elke: das klingt doch mal so richtig poetisch: 1 Punkt!

Bot

Platz	Name	aktuelle Runde	alt	Gesamt- punkte	o-Punkt (aktuell)	o-Punkt (alt)	o-Punkt (gesamt)
1	Kurt	1	27	28	1	6	7
2	Katya	1	26	27		2	2
3	Wolfgang	2	16	18	1	4	5
4	ANNA	5	12	17	1	2	3
	Bot	2	15	17		0	0
5	Elke	2	12	14	1	1	2
6	Detlef	1	12	13	1	2	3
7	Mario	2	10	12		0	0

Die Poesiemeisterkrone geht diesmal nach Österreich!  
HERZLICHEN GLÜCKWUNSCH an Kurt!  
Du bist unser neuer Poesiemeister!



Alles Liebe Irene

## Poesiemeister Odenbach

**RUNDE 1**

Hallo Ihr Lieben!

Herzlich willkommen bei Poesiemeister **Odenbach**!

Zu meiner großen Freude sind wieder alle Lyrikerinnen und Lyriker aus Quamecke an Bord:

Sabine **ANNA** Hubrig-Schaumburg, **Detlef** Hanz, **Elke** Leist, **Katya** Nelson, **Kurt** Huber, Mario Krone unter dem Pseudonym **Mario** Krone, **Wolfgang** Schwanke und mein Chat**Bot**.

**Heike** Hanz bleibt uns als NMR-Tante erhalten. Solltet Ihr alle brav Eure Züge abgeben, werden ihre Fortsetzungen außer Konkurrenz abgedruckt, ansonsten springt sie für Euch ein.

Ruht Euch aber bitte nicht darauf aus. Ich beherrsche das Erinnerungsmailschreiben ziemlich gut.

Mario, Kurt und Wolfgang haben mir angekündigt, dass sie mir demnächst eine Vorgabe schicken werden. Von allen anderen habe ich bereits eine erhalten.

Nun wünsche ich Euch, allen Lesern und mir viel Freude bei Odenbach

**Die Vorgabe aus Runde 0 lautet:**

Wenn im Schlafe Schafe blöken,  
Wenn im Tal ein Wal erscheint,

**Und diese schönen Fortsetzungen stammen von Euch:**

1. Wenn am See ein Tee gekocht wird,  
Wenn die Greife Mäuse greifen,  
ist ein Dichter nicht ganz dicht!
2. Wenn im Tanz sich Ziegen wiegen,  
Wenn die Meise leise weint,  
Wenn das so ist, musst du wissen:
3. Wenn die Alten Schnäpse saufen,  
Und die Jungs um Mädels raufen
4. Wenn zum Mahl als Wahl verneint,  
Wird das Schaf Schlachter mögen,  
Dankend ihnen und nicht feind.
5. Und die Sterne leise flöten,  
Während Mond im Wasser weint.
6. Wenn im Krater Kater maunzen,  
wird im Saal ein Aal beweint:  
Schwachsinn - im Gedicht vereint!
7. Wenn im Schummerlicht Schlummer dich findet,  
Werden Welten friedlich vereint.
8. Wenn der Mut zu Wut zerronnen,  
Ist die Nacht mit Macht vorbei.
9. Wenn in Wecken Schnecken stecken,  
Wenn die Meise leise weint,

*Und außer Konkurrenz von Heike:*

*Wenn die Amsel an der Ampel hält,  
so bist du in der Träume-Welt.*

**Bitte vergebt drei Tipps auf drei verschiedene Fortsetzungen.****Die neue Vorgabe:**

Wer warnen will, den straft man mit Verachtung.  
Die Dummheit wurde zur Epidemie.

**Bitte ein bis drei Zeilen dazudichten!**

Falls Ihr eure Züge per Mail schickt, schreibt bitte „Poesiemeister“ in den Betreff.

Alles Liebe Irene

GM: Irene Kolb, Breslauer Straße 19, 27243 Harpstedt, Tel. 04244 / 810549,  
E-Mail: [kolbirene@gmx.de](mailto:kolbirene@gmx.de)

# Dampfross

Runde 6

Partie Alme

## Schlagzeilen

Der Direktor der **GSX** ist verschollen, daher wird sein Unternehmen aufgelöst.

**KHP** sichert sich die Anschlüsse nach Leicester und Nottingham, bevor sie versteigert werden.

## Aufbauten Runde 6 (6 – 3 – 4)

(Kostenpflichtige Anschluss- und Parallelbauten sind unterstrichen. Gepunktete Linie heißt: Kostenlos, da gleichzeitig.)

**BR** - grün - Gerd Schliefer <gerd@schliefer.net>

6a: (J20) - I21 - H21 - H23 - H25 (1 an KHP; 1 an NCE)      6b: (H25) - G26 - E27 (1 an NCE)

6c: (E27) - D27 - D29 (1 an NCE); (A44) - Leeds

**GSX** - gelb - Uwe Schnell <ds@dm6uwe.de>

2. NMR - Gesellschaft wird aufgelöst.

**HMRC** - schwarz - Detlef Hanz <detlefhanz@gmx.de>

6a: (I62) - L63 - Cambridge (1an NCE) / (I62) - H61      6b: (H61) - G61 - F61 - E61

6c: (E61) - D60 - Leicester / (D60) - B61

**KHP** - blau - Karl-Heinz Peuckmann <khmpeuckmann@gmx.de>

6a: (G9) - F8 - E8 - D8 - C8 (1 an HMRC)      6b: (B51) - D50 - D49 (1an MET)

6c: (B60) - Leicester (6 an GSX) / (B55) - Nottingham (6 an GSX)

**MET** - rot - Heike Hanz <heike.hanz@gmx.de>

6a: (31) - C4 - C7 - B7 - Liverpool

6b: (C50) - D49 - E50 - F50 (1 an BR)      6c: (F50) - H51 - I51 - Lincoln

**NCE** - orange - Jörg Diersen <Joerg.Diersen@web.de>

6a: (G9) - F8 - E8 - C9

6b: (C9) - Liverpool; (F8) - Bolton (F6)      6c: (H6) - J5

**Kommentar** von Heike Hanz: Eigentlich müsste ich meine Gesellschaft in Middle-East-Transport umbenennen, da der Südwesten nicht so gut versorgt ist!

## Stand nach Runde 6

Platz	Gesellschaft	Farbe	Inhaberin	alt	Änderungen			neu
1 (1)	<b>MET</b>	rot	H. Hanz	68		+1	-1	68
2 (2)	<b>BR</b>	grün	G. Schliefer	63	-1	-3	+1	60
3 (4)	<b>NCE</b>	orange	J. Diersen	44	+1	+3		48
4 (3)	<b>KHP</b>	blau	K.-H. Peuckmann	55	+1	-1	-1 -12	42
5 (5)	<b>HMRC</b>	schwarz	D. Hanz	22	-1	+1		22
6 (6)	<b>GSX</b>	gelb	U. Schnell	4			+12	16

Leider hat sich Uwe Schnell nicht mehr gemeldet. Damit tritt der Worst-Case ein, sein Unternehmen wird versteigert. Dies geschieht nach der letzten Baurunde. Deshalb fallen für Parallelbauten zu GSX in Runde 6 noch Gebühren an.

## Versteigerung GSX

Für die Versteigerung gelten folgende Bedingungen:

- Wer eine Strecke ersteigern will, muss mindestens 1 Einheit bzw. das Mindestgebot bieten.
- Für Strecken, die länger als 3 Baupunkte sind, wird es ein Mindestgebot geben.
- Das Mindestgebot habe ich auf Streckenlänge minus 2 festgesetzt, also für eine 4er Strecke sind mindestens 2 Einheiten zu zahlen.
- Bei gleichen Geboten ist der „ärmere“ Bieter erfolgreich.
- Strecken, auf die niemand bietet, werden abgebaut.
- Es werden nur die Strecken versteigert, die nicht parallel zu anderen Strecken verlaufen.
- Für Strecken, die länger als 3 Baupunkte sind, wird es ein Mindestgebot geben.
- Ersteigerte Strecken, die nicht mit dem eigenen Netz verbunden sind, müssen in der nächsten Bauphase angebunden werden, bevor man sie nutzen kann.
- Parallele Strecken und Strecken, auf die keiner bietet, werden gelöscht.

In der Karte sind die parallelen Strecken bereits gelöscht, nur die Strecken, zu denen in Runde 6 noch parallel gebaut wurde, sind noch dünn eingezeichnet.

Diese Strecken sind im Angebot:

Streckenabschnitt	Gebote ab
Grimsby (11) - Lincoln (43)	5
Shresbury (33) - C22	4
Derby (41) - B55	1
Nottingham (42) - Lincoln (43)	4
Nottingham (42) - Leicester (44)	3
Leicester (44) - E59 - F59 - H58	2
Coventry (45) - A61 - B62	1
Coventry (45) - B61	1
Wolverhampton (53) - J19 - J20	1

Hier ist der direkte Link zur Karte: <https://uterbach.de/Dampfross/Alme.htm>

Viel Erfolg!

GM: Peter Lauterbach, E-Mail: Peter.L@uterbach.de



### Aus den Teilnahmebedingungen für ein Gewinnspiel der Bremer Stadtreinigung:

»Das Foto muss bis zum 13.6.2025 per E-Mail bei [bio@db.s.bremen.de](mailto:bio@db.s.bremen.de) eingehen und ist nur gültig, wenn der vollständige Vorname und Name sowie die gültige Anschrift der Biotonne in der E-Mail enthalten sind.«



## Ostfriesisches Deich Wandern

GM: Michael Kerp, [Michael.Kerp@arcor.de](mailto:Michael.Kerp@arcor.de)

ODW	89	Runde			10
Name	Punkte	Einsatz	Bonus	Rest	
Micky	518	399	500	619	
Frank	386	47	0	339	
Susanne	398	47	0	351	
Ralf	46	15	0	31	

ODW	90	Runde			9
Name	Punkte	Einsatz	Bonus	Rest	
Claudio	829	2	0	827	
Connie	550	2	0	548	
Frank	408	2	0	406	
Susanne	574	2	0	572	
Uwe	1	1	0	0	

ODW	91	Runde			8
Name	Punkte	Einsatz	Bonus	Rest	
Lukas	793	791	500	502	
Connie	578	435	0	143	
Jörg	747	435	0	312	
Susanne	790	287	0	503	
Anna	570	570	0	0	
Uwe	434	227	0	207	

ODW	92	Runde			7
Name	Punkte	Einsatz	Bonus	Rest	
Uwe	344	109	500	735	
Lukas	237	26	0	211	
Ralf	811	5	0	806	
Claudio	1030	2	0	1028	
Connie	556	2	0	554	
Karl-H.	258	2	0	256	
Micky	1	1	0	0	

ODW	93	Runde			6
Name	Punkte	Einsatz	Bonus	Rest	
Jörg	3577	3440	500	637	
Micky	3439	3438	0	1	
Uwe	3297	3085	0	212	
Frank	3416	2945	0	471	
Susanne	3406	2372	0	1034	
Lukas	3186	2347	0	839	
Claudio	3306	2322	0	984	
Ralf	3258	2024	0	1234	
Jürgen	2944	2001	0	943	

ODW	94	Runde			5
Name	Punkte	Einsatz	Bonus	Rest	
Jürgen	7169	4666	500	3003	
Frank	7188	4612	0	2576	
Ralf	7382	4318	0	3064	
Lukas	7430	4279	0	3151	
Jörg	7633	4233	0	3400	
Claudio	7489	4214	0	3275	
Susanne	7472	4198	0	3274	
Anna	7365	4135	0	3230	
Uwe	7502	4114	0	3388	

ODW	95	Runde			4
Name	Punkte	Einsatz	Bonus	Rest	
Frank	11145	4511	500	7134	
Karl-H.	11418	4404	0	7014	
Susanne	11379	4105	0	7274	
Connie	11513	4088	0	7425	
Claudio	11556	4087	0	7469	
Lukas	11380	4028	0	7352	
Anna	11581	4012	0	7569	
Jürgen	11724	4001	0	7723	
Uwe	11447	3987	0	7460	
Ralf	11386	3617	0	7769	

ODW	96	Runde			3
Name	Punkte	Einsatz	Bonus	Rest	
Jürgen	14390	3666	500	11224	
Ralf	14611	3245	0	11366	
Lukas	14838	3238	0	11600	
Claudio	14586	3213	0	11373	
Frank	14635	3213	0	11422	
Connie	14638	3188	0	11450	
Susanne	14352	3178	0	11174	
Jörg	14660	3160	0	11500	
Micky	14644	3144	0	11500	
Irene	14611	3111	0	11500	
Karl-H.	14592	2904	0	11688	

Keine Züge von Uwe. Ich habe die Punkte, die er beim letzten Mal in der entsprechenden Runde eingesetzt hat, genommen. Micky mal wieder ganz oben. Susanne „wie üblich“ auf dem Treppchen und bei Frank reicht es für Bronze.

ODW 97					ODW 98				
Name	Punkte	Einsatz	Bonus	Rest	Name	Punkte	Einsatz	Bonus	Rest
Jürgen	17112	3333	500	14279	Claudio	20000	3012	500	17488
Uwe	17490	3199	0	14291	Jürgen	20000	2919	0	17081
Susanne	17312	2935	0	14377	Ralf	20000	2845	0	17155
Claudio	17585	2929	0	14656	Karl-H.	20000	2633	0	17367
Karl-H.	17130	2920	0	14210	Susanne	20000	2626	0	17374
Frank	17466	2899	0	14567	Frank	20000	2614	0	17386
Lukas	17472	2889	0	14583	Irene	20000	2603	0	17397
Connie	17472	2888	0	14584	Connie	20000	2588	0	17412
Anna	17124	2877	0	14247	Lukas	20000	2558	0	17442
Jörg	17475	2875	0	14600	Jörg	20000	2555	0	17445
Micky	17488	2851	0	14637	Micky	20000	2532	0	17468
Ralf	17387	2845	0	14542	Anna	20000	2517	0	17483

Im nächsten Soccer startet die vorletzte Partie. „ODW 100 wird dann in der ersten Runde über 3000 sein...“ schrieb Ralf dazu 😊. Und der Einsatz von Claudio hat sich sogar gerechnet.

Rang	Name	aktuell (89)	alt	neu	dabei	1.	2.	3.	4.	5.
1. (2)	Susanne	92,3 *0,4+	86,8 *0,6=	89,0	98	17	16	10	3	1
2. (1)	Lukas	53,8 *0,4+	86,9 *0,6=	73,7	98	27	17	12	5	6
3. (6)	Frank	84,6 *0,4+	56,8 *0,6=	67,9	97	3	9	10	9	7
4. (9)	Micky	100,0 *0,4+	43,9 *0,6=	66,3	86	4	4	4	6	1
5. (5)	Uwe	69,2 *0,4+	57,7 *0,6=	62,3	62	3	3	1	6	9
6. (7)	Connie	61,5 *0,4+	51,2 *0,6=	55,3	96	3	3	5	4	8
7. (11)	Ralf	76,9 *0,4+	40,9 *0,6=	55,3	98	5	7	8	9	3
8. (4)	Jürgen	46,2 *0,4+	61,0 *0,6=	55,0	98	1	3	5	5	9
9. (3)	Karl-H.	38,5 *0,4+	62,1 *0,6=	52,6	97	2	12	9	12	15
10. (8)	Jörg	30,8 *0,4+	47,6 *0,6=	40,9	98	11	13	12	14	7
11. (10)	Anna	15,4 *0,4+	41,5 *0,6=	31,0	98	2	1	4	10	7
12. (12)	Claudio	7,7 *0,4+	40,1 *0,6=	27,1	97	9	3	8	5	5
13. (13)	Irene	23,1 *0,4+	25,5 *0,6=	24,5	95	0	0	1	0	1

Und noch was zu 1989, das vor allem dadurch bekannt ist, dass es das Jahr nach Connies Abi ist: Das Jahr **1989** stand maßgeblich unter dem Einfluss der politischen Umwälzungen in den europäischen [Ostblockstaaten](#), welche durch wachsenden Protest der Bevölkerung hervorgerufen wurden. Mit den ersten demokratischen [Parlamentswahlen in Polen](#), dem Abbau der Grenzanlagen Ungarns zu Österreich ab Mai, der Grenzbefestigungen der Tschechoslowakei im Dezember und dem Fall der [Berliner Mauer](#) am 9. November 1989 kam es zur Öffnung des [Eisernen Vorhangs](#). Dies leitete das Ende des [Kalten Krieges](#) ein und markierte das Ende des „kurzen 20. Jahrhunderts“. In China löste dagegen das Militär am 3. und 4. Juni 1989 die monatelange Besetzung des Platzes des himmlischen Friedens mit dem [Tian'anmen-Massaker](#) gewaltsam auf und unterband die Bestrebungen von Studenten nach weitergehender Öffnung der Gesellschaft und Demokratie. Die [Sowjetunion](#) zog indessen ihre Truppen aus Afghanistan zurück; damit endete der zehn Jahre lang andauernde [Sowjetisch-Afghanische Krieg](#). Im Januar 1989 trat [George H. W. Bush](#) das Amt des 41. Präsidenten der Vereinigten Staaten an. Bundespräsident [Richard von Weizsäcker](#) wurde am 23. Mai 1989 [im Amt bestätigt](#).

Fast so wichtig wie Connies Abi: 5. Oktober: Erster [Langer Donnerstag](#) (verlängerte Ladenöffnungszeiten) in der Bundesrepublik Deutschland.

## Primtraktorrennen

Bronnbach  
Runde 13 / 13

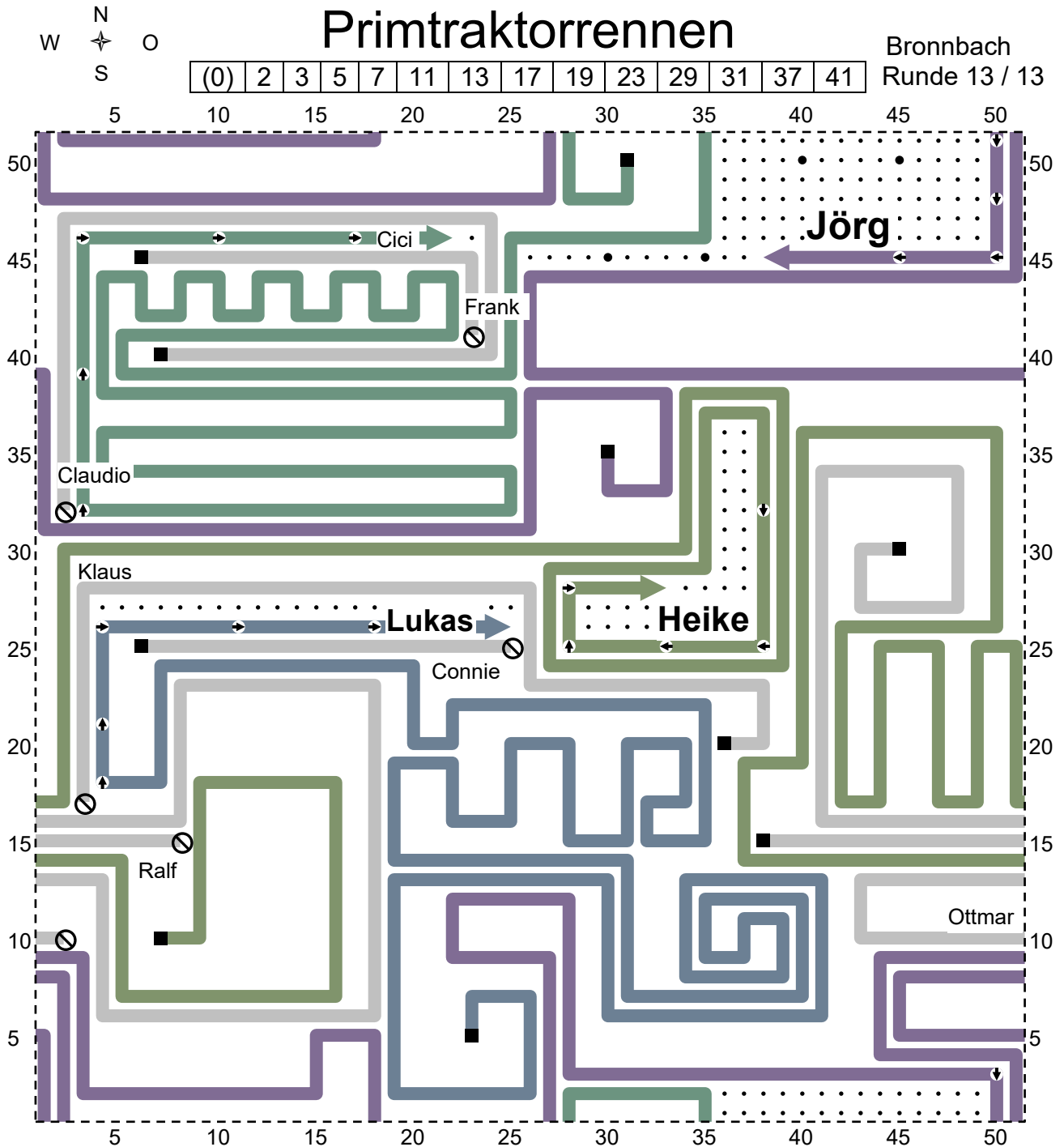

Der Bronnbach war eine schöne Umgebung. Eine wunderbare Partie, in der Jörg locker auf Punkte verzichten konnte. Auch Heikes zweiter Platz war nie in Gefahr. Eng ging es zwischen Lukas und Cici zu.

Platz	Spieler	Position	Speed	Länge	Bonus	Gesamt	Letzter Zug				Bemerkung		
1	Jörg	38	45	7	331	19	350	-S	=S	=S	+W	+W	Das hat Spaß
2	Heike	33	28	5	309	19	328	+S	-W	=W	-N	+O	gemacht, vielen
3	Lukas	25	26	7	258	19	277	=N	+N	+O	=O	=O	Dank, Köbes.
4	Cici	22	46	5	248	19	267	=N	=N	=O	=O	-O	
5	Ottmar	2	10	0	141		141						Aus in Runde 5 Hoffentlich wird
6	Claudio	2	32	0	62		62						Prim genauso spannend.
7	Klaus	3	17	0	57		57						Aus in Runde 2
8	Ralf	8	15	0	22		22						Aus in Runde 1
8	Frank	23	41	0	22		22						Aus in Runde 1
10	Connie	25	25	0	20		20						Aus in Runde 1



## Primtraktorrennen

Prim  
Runde 1 / 13

(0) 2 3 5 7 11 13 17 19 23 29 31 37 41

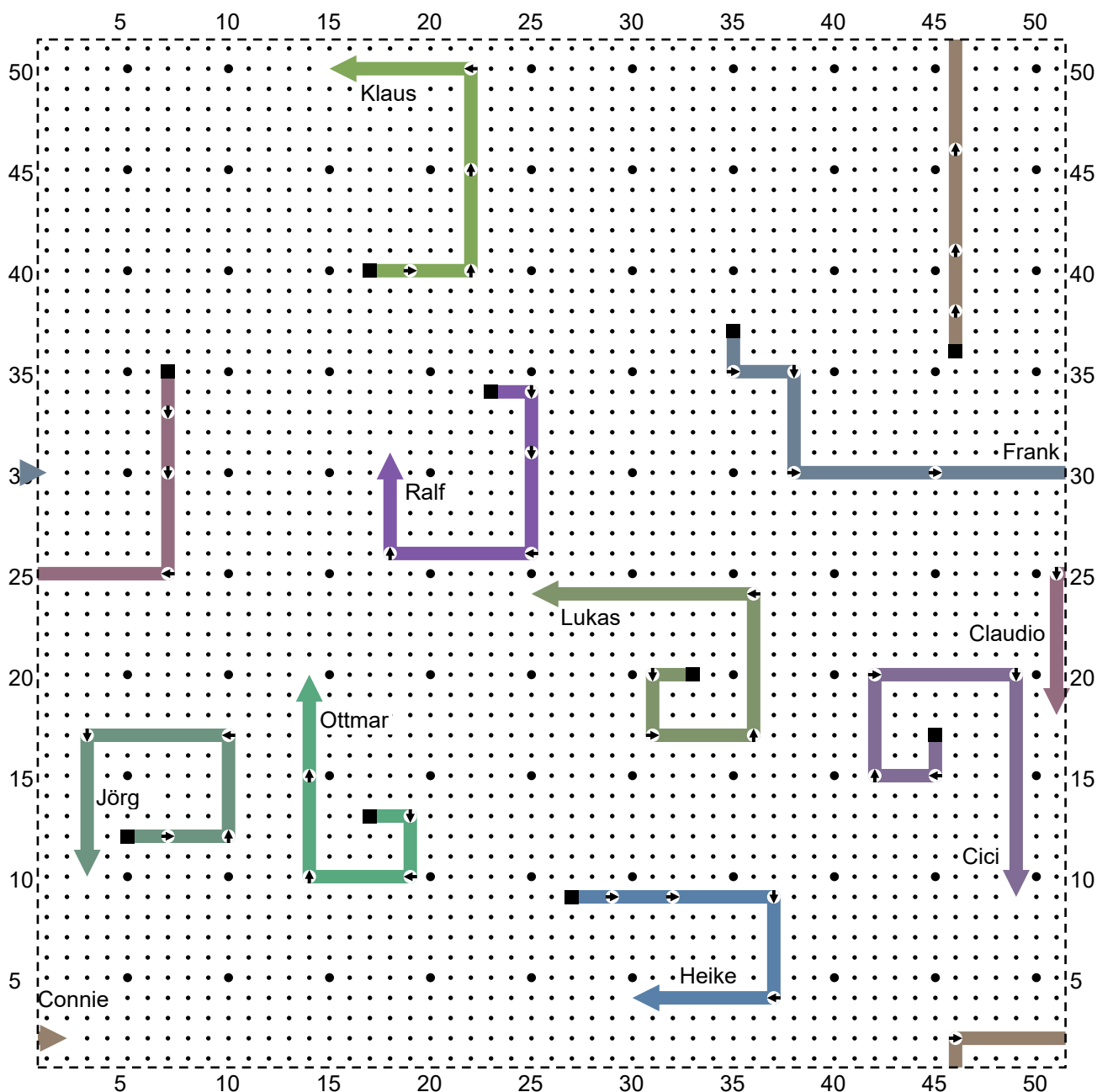

Platz	Spieler	Position	Speed	Länge	Letzter Zug	Bemerkung
1	Cici	49 9	11	29	+S +W +N +O +S	Hurra, in der Partie mit dem passenden Namen (einen herzlichen
1	Lukas	25 24	11	29	+W +S +O +N +W	senden Namen (einen herzlichen
3	Frank	1 30	7	25	+S +O +S +O =O	Dank an Cici) haben alle die erste
3	Jörg	3 10	7	25	+O +O +N +W =S	Runde überstanden. Die zweite wird
3	Claudio	51 18	7	25	+S +S +S +W =S	deutlich kniffliger, zumindest in der
3	Connie	2 2	7	25	+N +N +N +N =O	unteren Hälfte des Plans.
7	Ralf	18 31	5	23	+O +S +S +W -N	
7	Klaus	15 50	7	23	+O +O +N =N +W	Ich glaube, man kann schon frohe
7	Heike	30 4	7	23	+O +O +O =S +W	Ostern wünschen, Köbes
10	Ottmar	14 20	5	21	+O +S +W =N =N	

# 46

## Choice

Uwe Züge sind von mir mit zumindest kurzfristigem Erfolg 😊.  
Turn 20 bei Standard und Planung kommt sicher nicht bei allen gut. Apropos Turn, die Nummern sollten wieder stimmen. Schönes Frühjahr, bunte Eier, Köbes

### Sauer

Standard	Aus	2	3	4	5	6	7	8	9	10	11	12	1	2	3	4	5	6	oR	Pkte
Connie		5		5	6	5			9	4		2				6	6	5	1	15
Uwe	18			2	14	6	1	2	6		5		5				8	5		15
Jörg	18			3	14	6		2	7		4		4				8	6		13
Wolfgang				1	10	6	5	5	5	4			6				7	5		10
Irene				1	9	6	7	3	7	3			6				7	5		-3
Anna	18			1	12	5	4	4	5	5			6				8	4		-5
Susanne				1	8	3	6	5	9	4			6	5				6	1	-5
Helmut	18			2	14	5		3	8	3		1	5				8	5		-6
Claudio				2	8	6	2	5	7		4	2	5	6			7			-33
Frank		4		2	5	6		3	9	1	5	1			6	6	5		1	-55
Punkte ab 5. Zahl		10	7	6	5	4	3	4	5	6	7	10								

Würfelvorgabe Turn: 19 2 3 4 6 6 Turn: 20 1 5 5 6 6

Planung	Aus	2	3	4	5	6	7	8	9	10	11	12	1	2	3	4	5	6	oR	Pkte
Claudio			3	8			8	8	7	2			6	6				6		27
Uwe			7	3		6	5	7	6	2			6			5	6	1		14
Anna			4	6		4	7	5	5	5			6	6				6		-4
Jörg			9	3		6	5	6		4	3				6	5	4		3	-6
Wolfgang			10	4	4		2	7	3	6					5	4	6		3	-14
Frank			10	3		5	4	7	4	3					6	4		6	2	-22
Susanne			8	1	3	5		9	4	5	1		6		5		6		1	-22
Connie		3	5	2	11			7		4	4				4	5	6		3	-26
Helmut			8	4		3	4	7	6	3	1		6		6			6		-50
Punkte ab 5. Zahl		10	7	6	5	4	3	4	5	6	7	10								

Würfelvorgabe Turn: 19 1 2 3 4 5 Turn: 20 2 5 5 5 6

Würfelvorgabe Turn: 21 4 5 5 6 6 Turn: 22 1 2 4 5 5

Bestof4	Aus	2	3	4	5	6	7	8	9	10	11	12	1	2	3	4	5	6	oR	Pkte
Susanne				11	8		7		10						7		3	7	1	101
Wolfgang					11	9	6		10				6	5				6	1	91
Jörg					10	5		7	7	7			5			6	6		1	79
Connie		6			5	5	15			5					6	5		7		68
Anna		5				9	18	4							6	6		6		52
Claudio		6	1			11	7	5	6						7	6	5			51
Frank		6				7	14	5		4					6	6		6		46
Helmut				1		16	8	8		3					6	6		6		36
Uwe				3		5	5	11	9			3	6	6			6			20
Punkte ab 5. Zahl		10	7	6	5	4	3	4	5	6	7	10								

Würfelvorgaben für Turn 19 und Turn 20. Wähle 2 aus 4

A: 2 4 4 5 6 B: 1 2 2 3 5  
und C: 1 2 3 4 6 D: 1 2 3 4 5

## Niddertalbahn

Wurf1    Wurf2    Wurf3

Runde 9 von 10

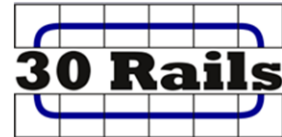
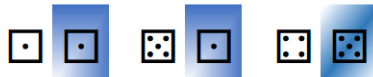

Detlev

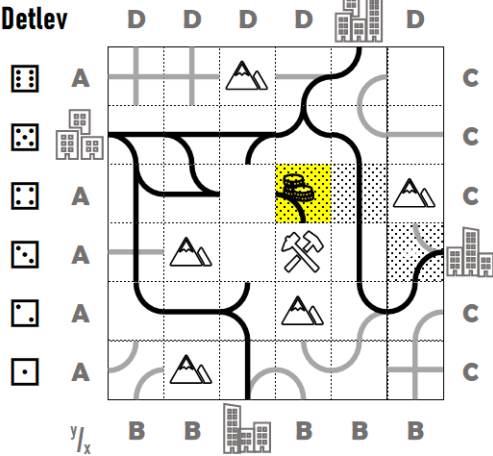

31

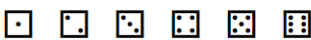

Connie

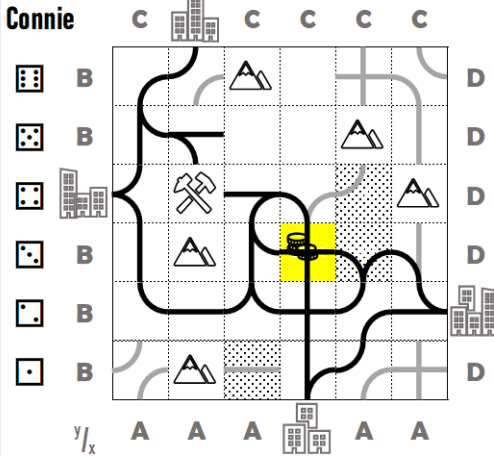

34

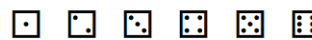

Jörg

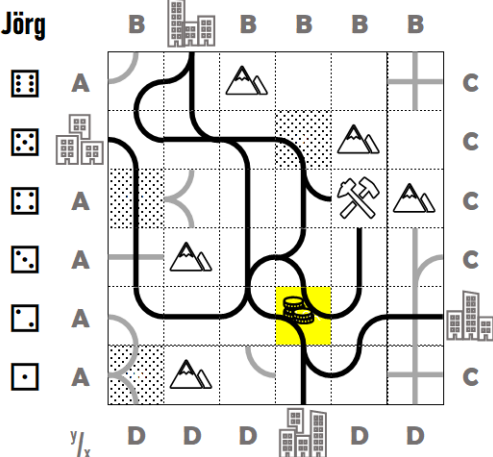

58

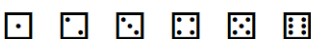

Helmut

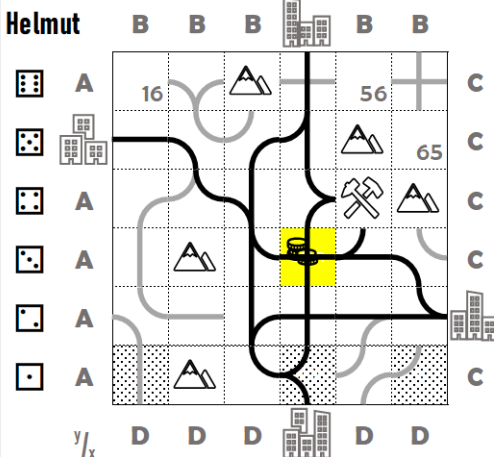

73

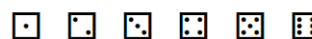

1a 1b 1c 1d 2a 2b 3a 3b

1a 1b 1c 1d 2a 2b 3a 3b

4a  
5a  
5b  
5c  
5d

Die letzten Würfe sind nur noch für Det da und bringen noch zwei  
Minenanschlüsse. Habt ihr eigentlich Lust auf eine weitere Partie oder soll  
ich das Experiment einstellen? Schöne Ostern, Köbes  
Zur **Niddertalbahn**: Nach der westlichen Umfahrung  
des **Heerhains** wendete sich die Strecke nach Norden und verlief  
entlang des **Eisenbachs** und der **Lauter** nach **Lauterbach**. Womit wir  
weiter Flüsse hätten :-). Stand heute: Die verbliebene Strecke ist  
31 Kilometer lang. Die Streckenhöchstgeschwindigkeit beträgt 80 km/h.

4a  
5a  
5b  
5c  
5d

6a 6b 6c 6d 6e 6f 6g 6h

6a 6b 6c 6d 6e 6f 6g 6h

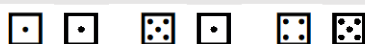

# 48

1	☆ ☆ ☆ ☆ ☆ ZIEL	63	62	61	55	4 <sup>54</sup>	2 <sup>53</sup>																																													
2	Niemand mehr als 20K im Ziel!			2 <sup>60</sup>	56		3 <sup>52</sup>																																													
5	3 <sup>4</sup>	3	<table border="1"> <tr><td>P1</td><td>P2</td><td>P3</td><td>P4</td><td>P5</td><td>P6</td></tr> <tr><td>W1</td><td colspan="2">aussetzen</td><td colspan="2">±10K</td><td>aus</td></tr> <tr><td>W2</td><td colspan="2">← Karotte zurück</td><td colspan="2">→ Karotte vor</td><td></td></tr> <tr><td>W3</td><td>← Pos. zur.</td><td colspan="2">→ Position vor</td><td colspan="2"></td></tr> <tr><td>W4</td><td>±10K</td><td colspan="4">wie Salatfeld</td></tr> <tr><td>W5</td><td colspan="5">Gratis</td></tr> <tr><td>W6</td><td colspan="5">noch mal</td></tr> </table>		P1	P2	P3	P4	P5	P6	W1	aussetzen		±10K		aus	W2	← Karotte zurück		→ Karotte vor			W3	← Pos. zur.	→ Position vor				W4	±10K	wie Salatfeld				W5	Gratis					W6	noch mal					59	58	57	51	50	49
P1	P2	P3	P4	P5	P6																																															
W1	aussetzen		±10K		aus																																															
W2	← Karotte zurück		→ Karotte vor																																																	
W3	← Pos. zur.	→ Position vor																																																		
W4	±10K	wie Salatfeld																																																		
W5	Gratis																																																			
W6	noch mal																																																			

Zum Katharinentor 26, 53773 Hennef ☎ AB: 02248/2867 Büro: 02203/601-3352 ✉ schubsch@t-online.de 19. März 2026

Warnow	Runde 15	K	S	Runde 16	K	S
Mimi (Sven)	45 (4), - 28 + 40	152	-	48 (156), - 6	146	-
Huppel LXXXVII (Ralf)	22 (S), - 6	175	1	frisst, + 60	235	-
Sammy (Heike)	55 (K), - 6	62	-	Ziel, - 45 (3)	17	-
Hermine (Connie)	frisst [57], + 20	30	-	Ziel, - 28 (2)	2	-
Jamie (Lukas)						(1)
ALF52	32 (156), - 55 + 50	134	1	42 (S), - 55	79	1

Sven kommt in 17 ins Ziel -136=10, dahinter blick ich grad nicht, bin im Stress, macht mal noch ne Doppelrunde und dann Hochrechnung, ok?

Colorado	Runde 11	K	S	Runde 12	K	S
Davos (Lukas)	27 (4), - 15 + 40	151	1	34 (H), - 28, WW6 39 (H), - 15, WW4	111	1
ALF53	22 (S), - 6	122	1	frisst, + 60	182	-
Minha (Heike)	frisst [22], + 60	171	-	25 (H), - 6, WW1+10K	175	-
Nanunana (Sven)	frisst [42], + 10	28	1	49 (K), - 28	0	1
Yolanda (Connie)	setzt aus [39]	10	2	42 (S), - 6	4	2
Huppel LXXXVIII (Ralf)	37 (I), + 50	79	1	42 (S), - 15	64	1

Diesmal hat Heike Glück mit dem Pechwürfel ☺

Dhünn	Runde 7	K	S	Runde 8	K	S
Meera (Lukas)	setzt aus [14]	123	2	16 (156), - 3 + 60	180	2
ALF54	32 (156), - 6 + 10	29	2	36 (3), - 10	19	2
Langohr (Peter)	22 (S), - 21	149	2	frisst, + 30	179	1
Huppel LXXXIX (Ralf)	19 (I)	48	2	22 (S), - 6	42	2
Karl (Connie)	28 (3), - 21	60	2	35 (2), - 28 + 20	52	2
Olga (Sven)	19 (I)	95	3	22 (S), - 6	89	3

Löcknitz	Runde 5	K	S	Runde 6	K	S
Marleen (Connie)	22 (S), - 6	28	3	23 (2), - 1	27	3
Paula (Heike)	frisst [7], + 60	149	2	16 (156), - 45 + 50	154	2
Huppel XC (Ralf)	16 (156), - 45 + 50	145	2	22 (S), - 21	124	2
Joien (Lukas)	19 (I), + 40	76	3	15 (I), + 40	116	3
ALF55	22 (S), - 36	87	3	19 (I), + 30	117	3
Petra (Sven)	18 (4), - 15 + 40	86	3	22 (S), - 10	76	3

**Dauerabo:** R.Antz, L.Grossmann, H.Hanz, S.Kübler, C.Lamm und A.Meier (explizite weitere Meldungen gehen vor).

Ich hoffe daß ich das alles richtig auf die Reihe bekommen habe.

Ich bin grad so dermaßen abgelenkt und hab zwischendrin einige Fehler (meinerseits) entdeckt und korrigiert. Bitte mal alle nachgucken ob alles stimmt, eigene Züge (richtig interpretiert) und das was ich dann positionsmäßig draus gemacht habe und so weiter ... sorry.

Gehabt Euch wohl,

ΔNNA

19	26	4 <sup>27</sup>	3 <sup>28</sup>	25	24	23	2 <sup>29</sup>	30	31	32	33	34
3 <sup>20</sup>	21	22	2 <sup>23</sup>	24	25		2 <sup>29</sup>	30	31	32	33	34



### 34. Saison – Runde 5

Bei der Pokalauslosung habe ich vergessen zu kontrollieren, ob Teams des gleichen Vereins gegeneinander spielen müssen – war natürlich gleich zwei Mal so. Sorry. Unseldusel hat viel Dusel, um nicht gegen Shorties Amateure auszuschneiden.

Melniboné muss hintereinander gegen den Zweiten und Dritten jeweils einen Punkt und damit die lange gewohnte Tabellenführung abgeben. Pi Daun übernimmt gerne. Ansonsten gibt es kaum Veränderungen in der Tabelle.

Die Kreisliga bleibt spannend. Es sind nur 5 Punkte vom Ersten zum Neunten auch wenn es keine Sprünge in der Tabelle gab.

Das Auslösen des GM-Markts verlief langweilig. Man sollte aber dringend die Transferliste beachten. Das ist die letzte Chance. Es nähert sich der Handelsschluss. Bitte lest **und beachtet** die Mitteilungen.

**NMR** Astrokicker – Training: Ymir und Mimas

### Mitteilungen

**Martin S:** Ich hatte letzte Runde Festkleber trainiert. Er ist eine Stufe stärker als angenommen.

**Martin T:** Die 3:1 Regel muss auch vor Zuweisung des HV/Härte eingehalten werden.

**Jürgen R:** Heijners ist nach dem Einspielen auf 2 gesprungen und ist deshalb schon 2 Stufen stärker.

**Helmut:** Conny ist eine Stufe schwächer als angenommen. Christa durfte am 9. Spieltag nur 1x spielen. Ich habe stattdessen Santiago eingesetzt.

**Ralf:** Gravi ist eine Stufe stärker als angenommen.

**Volker:** Du hast leider deine Amateure im Pokal allein gelassen.

Für die **nächste Runde** erwarte ich von Euch:

Training, Gebote, Verkäufe  
Pokal: Pause  
Züge für 11. & 12. Spieltag  
Heimvorteil: 7

ZAT: Titel ZAT    Züge per E-Mail an:  
[kraneburg@a1.net](mailto:kraneburg@a1.net)

# 50

## 2. Pokalhauptrunde

**Die Mainzelmännchen - Düssel Ost**

**1 : 0**

**PI Daun - BSG Taxi Bonn**

**2 : 0**

Torschützen: Waage (27., 86.) \*\*\* ---

Gelbe Karten: Sigmar \*\*\* ---

*Klare Kiste – Ligen-Unterschied. Die BSG tauchte nur einmal vor dem Tor der Dauner auf.*

**Looser Losburg - Sigma Siegburg**

**27 : 25 n.E. (23 : 23 n.V., 17 : 17)**

*Nachdem der Trottler von Spiele-Manager nicht erkannt hat, dass er Amateure des gleichen Vereins gegeneinander gelost hat, hat Björn ausprobiert was passiert, wenn beide Teams nur unentschieden spielen können. Das Auswerte-Programm hat offensichtlich eine Lösung gefunden. (wie auch immer).*

**Harmlose Kaninchen - Gangster Squad**

**0 : 2**

Torschützen: --- \*\*\* John Gotti (75.), Stefan Magaddino (31.)

*So klar wie das Ergebnis war das nicht. Hätten die Kaninchen nur etwas mehr gestürmt, hätten sie gewonnen.*

**Western Jungs - SV Bösensell**

**0 : 17**

Torschützen: --- \*\*\* Nufenpass (19., 27., 37., 42., 66., 84.), Tourmalet (21., 31., 46., 53., 77.), Silvretta (35., 59.), Nockalm (1., 15.), Großglockner (60.), Große Scheidegg (6)

**1. FC Fassholzwerk - Grün-Weiß Mausbach**

**1 : 0**

Torschützen: Melvin (37.) \*\*\* ---

*Eine ganz knappe Sache, die beide hätten gewinnen können. Von Ligen-Unterschied keine Spur zu sehen.*

**Hesse - Blues Power**

**1 : 5**

Torschützen: --- \*\*\* Mirga Grazinyte-Tyla (21., 63., 86.), Gavin Harrison (40., 60.)

Gelbe Karten: --- \*\*\* Joe Bonamassa

*Der Einsatz von Härte hat die Siegwahrscheinlichkeit um 2,5% gesenkt. Gereicht hat es trotzdem.*

**Die Biologen - Yodas Ritter**

**1 : 9**

Torschützen: --- \*\*\* Skywalker (28., 66., 72.), Wums (33., 44., 89.), Haio (10., 11., 55.)

**Et kölsche Hätz - Western Boys**

**NMR 0 : 3**

Torschützen: --- \*\*\* Henry Fonda (10.), Robert Mitchum (47.), Robert Redford (28.)

**SC of Ireland - Die Spaßvögel**

**6 : 2**

Torschützen: Galway (1., 43., 88.), Fermoy (69., 76.), Clonmacnoise (27.) \*\*\* Lori (4.), Aasgeier (39.)

Gelbe Karten: --- \*\*\* Möwe

**PVC Astrokicker - Bierfreunde**

**0 : 1**

Torschützen: --- \*\*\* Kimmix (81.)

*Ein NMR der Astrokicker macht das Spiel zu einer klaren Sache.*

**Thekensteher Mühle - Fortuna Düsseldorf**

**0 : 1**

Torschützen: --- \*\*\* Sima Suso (72.)

*Auch hier null Chancen für die Amateure.*

**Bonner Shorties Amateure - SV Unseldusel**

**3 : 5 n.E. (0 : 0 n.V., 0 : 0)**

*Auch ohne Torchance retten sich die Profis ins Elfmeterschießen, das sie glücklich gewinnen.*

**Die weißen Lords - Melniboné**

**0 : 1**

Torschützen: --- \*\*\* Dyvim Mav (9.)

*Oh, nein – ein zweites, vereinsinternes Spiel. Jürgen stellt so auf, dass seine Amateure erhobenen Hauptes den Pokal verlassen.*

**VFL St Johannis - Die toten Frösche****3 : 16**

Torschützen: --- \*\*\* Ralph (15., 30., 39., 47., 52., 71., 76.), Halsey (5., 26., 60., 85., 87.),  
Sonnencreme (11., 43., 66.), Saltese (19.)

*Auch mit vergessenem HV hätten die Amateure wohl keine Siegchance gehabt.*

**Irish Pub Team - Senatus Populusque Romanus****5 : 15**

Torschützen: --- \*\*\* Flavius (5., 13., 42., 50., 68., 71., 84.), Fabius (44., 57., 77., 89.), Licinius (18., 62.),  
Aemilius (64.), Valerius (29.)

**Bezirksklasse 9. Spieltag****SC of Ireland - Fortuna Düsseldorf****2 : 0**

Torschützen: Galway (8.), Fermoy (1.) \*\*\* ---

*Zweites Spiel - zweiter Sieg. Die Iren weiter auf Erfolgskurs.*

**Die Spaßvögel - PVC Astrokicker****0 : 0**

*Trotz drückender Überlegenheit bringen die Vögel kein Ei ins gegnerische NMR-Nest.*

**Yodas Ritter - Blues Power****4 : 2**

Torschützen: Haio (5., 58.), Obi-Wan (23.), Jori (88.) \*\*\* Aynsley Lister (36.), Bruce Soord (89.)

Gelbe Karten: Wums \*\*\* ---

*Die Ritter klar überlegen mit einem Sieg, der höher hätte ausfallen müssen.*

**Senatus Populusque Romanus - 1. FC Fassholzwerk****3 : 0**

Torschützen: Fabius (15., 47.), Cornelius (36.) \*\*\* ---

*Die Römer waren das bessere Team. Die Holzwerker mit nur einer Torchance.*

**Bierfreunde - West-Friesland****5 : 0**

Torschützen: Bitburger (11., 67.), Weißnix (8., 76.), Schwalbix (47.) \*\*\* ---

*Die Westfriesen auf verlorenem Posten.*

**PI Daun - Melniboné****0 : 0**

*Im absoluten Spitzenspiel sehen die Zuschauer einen bedingungslosen Sturmlauf der Dauner, der nicht zu einer einzigen Torchance führt. Jürgen bremst ihn auf den Punkt aus und hat sogar die beiden einzigen Torchancen des Spiels.*

**Bezirksklasse 10. Spieltag****1. FC Fassholzwerk - West-Friesland****1 : 1**

Torschützen: Melvin (88.) \*\*\* Zwaagdijk (41.)

*Ein absolut ausgeglichenes Spiel mit gerechter Punkteteilung.*

**Blues Power - Bierfreunde****2 : 1**

Torschützen: Mirga Grazinyte-Tyla (29.), Kenny W Shepherd (7.) \*\*\* Bitburger (71.)

Gelbe Karten: Jimmy Herring \*\*\* ---

*Ebenso ausgeglichen aber nicht mit der gerechten Punkteteilung.*

**PVC Astrokicker - Yodas Ritter****3 : 0**

Torschützen: Charon. (65., 78.) \*\*\* ---

Elfmertore: 1 \*\*\* -

Gelbe Karten: --- \*\*\* Fitti

*Die Ritter mit einem Aufstellungsfehler und die Astrokicker durch NMR zum ersten glücklichen Sieg der Saison, denn das Spiel war ausgeglichen.*

**Fortuna Düsseldorf - Senatus Populusque Romanus****0 : 0**

*Die beiden Teams neutralisierten sich und die Fortuna konnte keine ihrer wenigen Chancen nutzen.*

# 52

## Melniboné - SC of Ireland

2 : 2

Torschützen: Dyvim Mav (56.), Sturmbringer (74.) \*\*\* Fermoy (20., 52.)

*Auch im zweiten Spitzenspiel für Melniboné gibt es ein Unentschieden. Diesmal mit etwas Glück für die (über)mu(e)tigen Iren.*

## PI Daun - Die Spaßvögel

5 : 2

Torschützen: Motzki (26., 63.), Waage (5., 47.), Schulle (78.) \*\*\* Lori (74.), Habicht (50.)

*Mit diesem standesgemäßen Sieg übernehmen die Dauner die Tabellenführung!*

	Verein	Heim	Auswärts	Diff	Tore	Punkte	DP	WP	Geld	Manager
1	(2) PI Daun	4 2 0	3 1 0	+20	24:4	17:3	12	4.5	1467	Björn Schober
2	(1) Melniboné	4 1 0	3 2 0	+18	30:12	17:3	0	4.5	837	Jürgen Schmidt
3	(3) SC of Ireland	4 0 1	2 2 1	+8	24:16	14:6	0	4.5	1768	Magnus Temme
4	(4) Blues Power	4 1 0	1 1 3	-5	19:24	12:8	24	4.0	1581	Volker Bongartz
5	(5) Bierfreunde	3 1 1	1 2 2	+5	13:8	11:9	16	4.5	1275	Achim Spittler
6	(6) Yodas Ritter	3 0 2	1 2 2	+5	27:22	10:10	30	4.5	1860	Martin Theil
7	(8) SPQR	3 2 0	0 2 3	0	11:11	10:10	4	4.5	2640	Lukas Grossmann
8	(7) Fortuna Düsseldorf	2 2 1	0 2 3	+1	12:11	8:12	0	3.5	1617	Simon Kraneburg
9	(9) 1. FC Fassholzwirk	1 3 1	1 1 3	-14	10:24	8:12	0	4.0	628	Helmut Törner-Ross
10	(10) West-Friesland	1 2 1	0 1 5	-17	10:27	5:15	0	3.0	463	Rainer Jahnk
11	(12) PVC Astrokicker	1 1 3	0 1 4	-10	5:15	4:16	0	4.0	284	Detlev Runo
12	(11) Die Spaßvögel	0 3 2	0 1 4	-11	11:22	4:16	12	3.0	923	Jörg Diersen

## Kreisliga 9. Spieltag

### Euro-Super - SV Bösensell

5 : 3

Torschützen: München (54., 59., 65.), Gotland (73.), Faro (46.) \*\*\* Alpe d'Huez (11.), Großglockner (65.), Nufenpass (30.)

*Enges Ding mit dem besseren Ende für die Gastgeber.*

### Dat & Wat Team - Martins Superholzer

3 : 0

Torschützen: Wat Dat (9., 21.), Dat Trifft (35.) \*\*\* ---

*Dat war stark! Die Holzer ohne Chance.*

### Western Boys - SV Unseldusel

3 : 0

Torschützen: Robert Redford (47., 68.), Robert Mitchum (12.) \*\*\* ---

*Das Western Team mit klarer Überlegenheit.*

### Grün-Weiß Mausbach - Gangster Squad

2 : 0

Torschützen: Duffenter (40.), Eh-nich (83.) \*\*\* ---

Elfmeter Tore: - (1 verschossen) \*\*\* -

Gelbe Karten: --- \*\*\* Al Capone

*Der Tabellenführer mit klarem Führungsanspruch.*

### Bonner Shorties - BSG Taxi Bonn

0 : 1

Torschützen: --- \*\*\* Ludwig Schopp (81.)

*Auch wenn beide Teams nicht so richtig mit Tordrang antraten, gab es das goldene Tor kurz vor Schluss durch Schopp - mehr Glück als Verdienst.*

### Westfalia Stur(m)bock - Die toten Frösche

1 : 0

Torschützen: Schütze (20.) \*\*\* ---

*Standesgemäß, wenn auch knäplich ausfallender Sieg für den Tabellenzweiten.*

**Kreisliga 10. Spieltag****Gangster Squad - BSG Taxi Bonn****1 : 1**

Torschützen: Stefan Magaddino (61.) \*\*\* Ludwig Schopp (35.)

Gelbe Karten: Kazuo Taoka \*\*\* ---

*Der BSG bleibt das Glück hold. Der Punktgewinn ist schmeichelhaft.***SV Unseldusel - Bonner Shorties****1 : 0**

Torschützen: Haras (86.) \*\*\* ---

*Endlich wieder mal ein Sieg für Unseldusel, der mehr als 2 Punkte wert ist, da er gegen einen direkten Wettbewerber erzielt wurde.***Martins Superholzer - Western Boys****0 : 0***Die vier Torchancen für die Holzer reichten nicht. Das Western Team hat eh keine.***SV Bösensell - Grün-Weiß Mausbach****1 : 1**

Torschützen: Nufenpass (7.) \*\*\* Freund (76.)

*Mausbach kann sich mit dem einen Punkt glücklich schätzen. Die Bösenseller waren leicht überlegen.***Die toten Frösche - Euro-Super****2 : 2**

Torschützen: Halsey (29., 37.) \*\*\* Faro (78.), Hamburg (58.)

*Und wieder ein Unentschieden, das den Gästen mehr schmeichelt als den Fröschen***Westfalia Stur(m)bock - Dat & Wat Team****3 : 0**

Torschützen: Knappe (75., 76.), Schütze (34.) \*\*\* ---

*Dat war zu wenig, um gegen die Westfalen zu gewinnen.*

	Verein	Heim	Auswärts	Diff	Tore	Punkte	DP	WP	Geld	Manager
1	(1) Grün-Weiß Mausbach	5 0 0	1 2 2	+14	21:7	14:6	8	4.0	2230	Peter Lauterbach
2	(2) Westfalia Stur(m)bock	5 1 0	1 1 2	+13	20:7	14:6	0	4.5	1699	K.-H. Peuckmann
3	(4) BSG Taxi Bonn	2 2 0	2 3 1	+2	7:5	13:7	0	4.0	322	Fitti A Bannasch
4	(3) Dat & Wat Team	4 1 0	1 1 3	+8	22:14	12:8	4	3.0	736	Stephan Schön
5	(5) Western Boys	3 2 0	0 4 1	+5	12:7	12:8	8	4.5	914	Micky Albrecht
6	(8) Euro-Super	3 1 1	1 2 2	+5	20:15	11:9	0	3.5	2705	Dirk Graf
7	(5) SV Bösensell	2 2 1	1 2 2	0	13:13	10:10	0	3.5	2580	Jonas Kraneburg
8	(7) Gangster Squad	3 1 1	1 1 3	-3	16:19	10:10	8	3.5	972	Burkhard Drewes
9	(9) Die toten Frösche	2 3 0	0 2 3	-1	13:14	9:11	0	3.5	1147	Benedikt Lickes
10	(10) SV Unseldusel	1 2 2	1 0 4	-11	5:16	6:14	0	4.0	-452	Ralf Antz
11	(12) Martins Superholzer	2 1 2	0 0 5	-19	10:29	5:15	12	3.0	173	Martin Stuke
12	(11) Bonner Shorties	1 2 2	0 0 5	-13	7:20	4:16	0	2.0	1343	Jürgen Runo

**Sperren:** keine**Verkauf des GM-Angebots:**

1) Sackville	VMS III 7	für	680 kDM	(648)	an	Die toten Frösche
2) Curius	M II 8	für	913 kDM	(912)	an	SPQR
3) Grome	V II 7	für	580 kDM	(555)	an	Melniboné
4) Bert	VS II 7	für	762 kDM	(555)	an	Yodas Ritter

**Nichtliga-Verkäufe nach den Spielen:**

Western Boys: Clint Eastwood (160 kDM)

# 54

## Torschützenlisten:

Bezirksklasse		Kreisliga	
10 Fermoy	(SC of Ireland)	10 Faro	(Euro-Super)
8 Galway	(SC of Ireland)	9 Eh-nich	(GW Mausbach)
8 Dyvim Slorm	(Melniboné)	8 Schütze	(W.Stur(m)bock)
7 Wums	(Yoda)	6 Da Schaust	(Dat & Wat Team)
7 Haio	(Yoda)	6 Silberlocke	(MASH)
7 Skywalker	(Yoda)	5 John Dillinger	(Gangster Squad)
7 Sturmbringer	(Melniboné)	5 Meyer Lansky	(Gangster Squad)
7 Schulle	(PI Daun)	5 Hamburg	(Euro-Super)
6 Kenny W Shepherd	(Blues Power)	5 Dat Kann	(Dat & Wat Team)
6 Dyvim Mav	(Melniboné)	5 Duffenter	(GW Mausbach)

## Bezirksklasse

11. Spieltag			12. Spieltag		
SC of Ireland	- PI Daun	:	SC of Ireland	- Blues Power	:
Die Spaßvögel	- Melniboné	:	Die Spaßvögel	- Yoda	:
Yoda	- Düsseldorf	:	Astrokicker	- Fassholzwerk	:
SPQR	- Blues Power	:	Düsseldorf	- Bierfreunde	:
Bierfreunde	- Fassholzwerk	:	Melniboné	- West-Friesland	:
West-Friesland	- Astrokicker	:	PI Daun	- SPQR	:

## Kreisliga

11. Spieltag			12. Spieltag		
Euro-Super	- W.Stur(m)bock	:	Euro-Super	- SV Unseldusel	:
Dat & Wat Team	- Tote Frösche	:	Dat & Wat Team	- Western Boys	:
Western Boys	- SV Bösensell	:	MASH	- Gangster Squad	:
GW Mausbach	- SV Unseldusel	:	SV Bösensell	- Bonner Shorties	:
Bonner Shorties	- Gangster Squad	:	Tote Frösche	- BSG Taxi Bonn	:
BSG Taxi Bonn	- MASH	:	W.Stur(m)bock	- GW Mausbach	:

## Neues GM-Angebot

1) VS III 8	NL-Wert:	352 kDM
2) S III 8	NL-Wert:	320 kDM
3) M II 8	NL-Wert:	480 kDM
4) S III 8	NL-Wert:	320 kDM

## Transferliste (neu)

1) von GM Mausbach:	Hammich	MS III 4 >7	0 DP	NL-Wert:	176 kDM
2) von Die toten Frösche:	Dringend	T III 6 >9	0 DP	NL-Wert:	480 kDM
3) von Die toten Frösche:	Repair	MS IV 4 >7	0 DP	NL-Wert:	88 kDM

Peter Kraneburg, Schildlehen 120, A-8972 Ramsau am Dachstein, Tel. +49-2536-3090895

[Kraneburg@A1.net](mailto:Kraneburg@A1.net)

[www.landhaus-franzel.com](http://www.landhaus-franzel.com)

## Organisatorisches

Ausgabe	ZAT – 11 Uhr	Redax – 15 Uhr	Erscheint
DS 449	Fr, 10.04.2026	Sa, 18.04.2026	Mi, 22.04.2026
DS 450	Fr, 08.05.2026	Sa, 16.05.2026	Mi, 20.05.2026
DS 451	Fr, 05.06.2026	Sa, 13.06.2026	Mi, 17.06.2026
DS 452	Fr, 03.07.2026	Sa, 11.07.2026	Mi, 15.07.2026
DS 453	Fr, 31.07.2026	Sa, 08.08.2026	Mi, 12.08.2026
DS 454	Fr, 28.08.2026	Sa, 05.09.2026	Mi, 09.09.2026
DS 455	Fr, 25.09.2026	Sa, 03.10.2026	Mi, 07.10.2026
DS 456	Fr, 23.10.2026	Sa, 31.10.2026	Mi, 04.11.2026
DS 457	Fr, 20.11.2026	Sa, 28.11.2026	Mi, 02.12.2026

In diesem Jahr sind es nur noch 16 Tage vom Erscheinungstermin bis zum ZAT.

### Spielerisches

**Finale:** Poesiemeister *Quamecke* sowie Primtraktorrennen *Brombach*.

**Neue Spielangebote:** *Roborally* auf Seite 22 und *30 Rails* auf Seite 47.

### Finanzielles

Im Minus sind weiterhin **Claudio**, **Drea** sowie **Ulrike**. Geld für nur noch ein Heft haben **AnnA** und **Helmut**. Danke für die Überweisung an **Jürgen Schmidt**.

### Personelles

**Thomas ‘Pepe’ Pfaff**, Sohn von **Heidi**, hat den elektronischen Soccer abbestellt.

### Impressum

Der *Dottendorfer Soccer* ist eine Spielezeitung und erscheint alle vier bis fünf Wochen.

Herausgeber: **Cici Beilken**, [DS@CiciB.de](mailto:DS@CiciB.de)

Ilmenaustraße 3, 53757 Sankt Augustin, ☎ (0 22 41) 89 48 208

Lektorat: **Helmut Postl**, Sinagasse 56/3/14, 1220 Wien, Österreich.

Druck: A & M Copy-Druckhaus, Lennéstraße 22, 53113 Bonn, ☎ (0 22 8) 21 54 92

Abo Druck: Bitte einen beliebigen Betrag auf folgendes **Konto** überweisen:  
C. Beilken, IBAN: DE09 5001 0517 0519 5709 30, BIC: INGDDEFF  
Euer Kontostand erscheint auf dem Adressticket hinter Eurem Namen.

Preis: Druckausgabe: 2,30 €; Versand im Inland: 1,90 €, nach Europa: 3,40 €

E-Abo: Die elektronische Ausgabe im PDF-Format ist kostenlos und wird unter  
<http://CiciB.de/DS> veröffentlicht. E-Mails zum jeweiligen  
Erscheinungstermin können beim Herausgeber bestellt werden.

Erscheint: Seit 1. Oktober 1982 – 44. Jahrgang

Leser: 105 (inklusive 6 Mitleser)

E-Mails: 99 (an alle Abonanten außer **Gottfried**, inkl. Alternative für **Connie**)

Mitspieler: 79 (davon 2 Mitleser ohne Abo: **Holger** und **Ramata**)

Druckauflage: 26 (davon zwei Reserve)

# Spielwiese

Bank-United	<b>Peter π Mäurer:</b> <a href="mailto:Pi.Daun@t-online.de">Pi.Daun@t-online.de</a> Es sind noch freie Teams zu vergeben!
Boggle	<b>Cici Beilken:</b> <a href="mailto:DS@CiciB.de">DS@CiciB.de</a> Der Einstieg ist in jeder Ausgabe möglich.
Choice	<b>Köbes Michael Kerp:</b> <a href="mailto:Michael.Kerp@arcor.de">Michael.Kerp@arcor.de</a> Der Einstieg ist über eine Warteliste möglich.
Crossword	<b>Cici Beilken:</b> <a href="mailto:DS@CiciB.de">DS@CiciB.de</a> Bitte Anmeldung mit Startbuchstaben schicken!
Dampfross	<b>Peter Lauterbach:</b> <a href="mailto:Peter.L@uterbach.de">Peter.L@uterbach.de</a> Der Einstieg ist über eine Warteliste möglich.
Hamur	<b>Helmut Postl:</b> <a href="mailto:Helmut.Postl@gmx.net">Helmut.Postl@gmx.net</a> Der Einstieg ist in jeder Ausgabe möglich.
Hase & Igel	<b>Sabine AnnΔ Hubrig-S.:</b> <a href="mailto:Schubsch@t-online.de">Schubsch@t-online.de</a> Der Einstieg ist über eine Warteliste möglich.
Miniscrabble	<b>Claudio Maniglio:</b> <a href="mailto:Claudio.Maniglio@gmx.de">Claudio.Maniglio@gmx.de</a> Der Einstieg ist in jeder Ausgabe möglich.
ODW Ostfriesisches Deichwandern	<b>Köbes Michael Kerp:</b> <a href="mailto:Michael.Kerp@arcor.de">Michael.Kerp@arcor.de</a> Neue Partie beginnt: Bitte Startzahl an Köbes schicken!
Poesiemeister	<b>Irene Kolb:</b> <a href="mailto:KolbIrene@gmx.de">KolbIrene@gmx.de</a> Der Einstieg ist über eine Warteliste möglich.
Primtraktorrennen	<b>Köbes Michael Kerp:</b> <a href="mailto:Michael.Kerp@arcor.de">Michael.Kerp@arcor.de</a> Der Einstieg ist über eine Warteliste möglich.
Rasende Roboter	<b>Cici Beilken:</b> <a href="mailto:DS@CiciB.de">DS@CiciB.de</a> In jedem Heft gibt es ein neues Rätsel.
RoboRally	<b>Cici Beilken:</b> <a href="mailto:DS@CiciB.de">DS@CiciB.de</a> <b>Neue Partie im Angebot (Seite 22): Bitte Anmeldung schicken!</b>
Scrabble	<b>Cici Beilken:</b> <a href="mailto:DS@CiciB.de">DS@CiciB.de</a> Der Einstieg in beide Varianten ist in jeder Ausgabe möglich.
Topwords	<b>Cici Beilken:</b> <a href="mailto:DS@CiciB.de">DS@CiciB.de</a> Der Einstieg ist in jeder Ausgabe möglich.
United	<b>Peter Kraneburg:</b> <a href="mailto:Kraneburg@A1.net">Kraneburg@A1.net</a> Der Einstieg ist über eine Warteliste möglich.
VP-Sleuth	<b>Cici Beilken:</b> <a href="mailto:DS@CiciB.de">DS@CiciB.de</a> Bitte Anmeldung mit Frage und ggf. Starttipps schicken!
Wörter Schlange	<b>Cici Beilken:</b> <a href="mailto:DS@CiciB.de">DS@CiciB.de</a> Der Einstieg in die laufende Partie ist jederzeit möglich.
30 Rails	<b>Köbes Michael Kerp:</b> <a href="mailto:Michael.Kerp@arcor.de">Michael.Kerp@arcor.de</a> Neue Partie möglich: Bitte Interesse an Köbes melden!

**Redaktionsschluss der 449. Ausgabe: Samstag, 18.4.2026, 15 Uhr**  
**Erscheinungstermin der 449. Ausgabe: Mittwoch, 22.4.2026**

Absender: Cici Beilken, Ilmenaustraße 3, 53757 Sankt Augustin